



# CorePro LED PLC 4P



## CorePro LED PLC 9W 840 4P G24q-3

Lampa CorePro LED PLC 4P to źródło światła LED umieszczone w module o rozmiarach tradycyjnej świetlówki. Dzięki temu doskonale sprawdzi się jako nowoczesny zamiennik w instalacjach oświetlenia ogólnego — spełnia podstawowe wymagania oświetleniowe, zapewnia znaczną oszczędność energii i jest przyjazna dla środowiska.

### Dane produktu

Informacje ogólne	
Podstawa-nasadka	G24q-3
Nominalny okres eksploatacji	30 000 h
Cykl Przetaczania	50 000
Lighting Technology	LED
Wartość referencyjna pomiaru strumienia	Sphere
Znak CE	Tak
Zgodność z normą UE RoHS	Tak

Dane techniczne oświetlenia	
Kod barwy	840 [CCT of 4000K]
Kąt rozsyłu światła (Nom)	120 °
Strumień Świetlny	1 000 lm
Oznaczenie koloru	Chłodny biały (CW)
Skorelowana Temperatura Barwowa (Nom)	4000 K
Skuteczność świetlna (znamionowa) (Nom)	100,00 lm/W
Jednorodność barw	<6
Wskaźnik oddawania barw (CRI)	83
LLMF At End Of Nominal Lifetime (Nom)	70 %
Photobiological safety according to EN 62471	RGO

Eksploatacja i połączenie elektryczne	
Częstotliwość linii	30000-80000 Hz
Częstotliwość wejściowa	30000-80000 Hz
Zużycie energii	9 W
Prąd lampy (Max)	400 mA
Prąd lampy (Min)	250 mA
Czas uruchomienia (Nom)	0,5 s
Czas rozświetlania do osiągnięcia 60% maksymalnego strumienia światła	0,5 s
Współczynnik mocy (ułamek)	0,9
Napięcie (Nom)	20-50 V
LED alternative to fluorescent lamp power	26 W
Prąd rozruchowy w sieci	-
Maks. lampa nr. na MCB B typ 10A - Sieć	-
Maks. lampa nr. na MCB B typ 10A – statecznik EM bez komp. Czapka.	-
Maks. lampa nr. na MCB B typ 10A – statecznik EM z komp. Czapka.	-
Maks. lampa nr. na MCB B typ 16A - Sieć	-
Maks. lampa nr. na MCB B typ 16A – statecznik EM bez komp. Czapka.	-

# CorePro LED PLC 4P

Maks. lampa nr. na MCB B typ 16A – statecznik EM - z komp. Czapka.	-
Kompatybilność balastu	HF
<b>Temperatura</b>	
Zakres temperatur otoczenia	Od -20°C do 35°C
Maksymalna temperatura obudowy (Nom)	76 °C
<b>Układy sterowania i ściemnianie</b>	
Z możliwością przyciemniania	Nie
<b>Mechanika i korpus</b>	
Kształt bańki	PL-C
<b>Certyfikaty i zastosowania</b>	
Klasa Efektywności Energetycznej	F
Energooszczędny produkt	Tak
Oznaczenia Certyfikatów	TUV Znak CE Zgodność z normą RoHS Certyfikat KEMA Keur

Zużycie energii elektrycznej w kWh/1000 h	9 kWh
Numer Rejestracyjny EPREL	403551
<b>Dane techniczne produktu</b>	
Nazwa produktu na zamówieniu	CorePro LED PLC 9W 840 4P G24q-3
Pełna nazwa produktu	CorePro LED PLC 9W 840 4P G24q-3
Full EOC	871869654117300
Kod zamówienia	54117300
Materiał Nr (12NC)	929001200902
Numerator - Quantity Per Pack	1
EAN/UPC – Produkt/opakowanie	8718696541173
Numerator - Packs per outer box	10
EAN/UPC – Opakowanie	8718696541180

## Rysunki techniczne

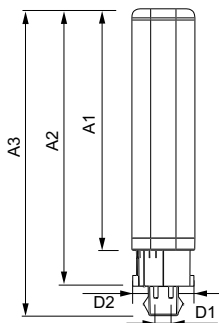

Product	D1	D2	A1	A2	A3
CorePro LED PLC 9W 840 4P G24q-3	24,3 mm	28,4 mm	128,8 mm	148 mm	163,6 mm

## Dane fotometryczne

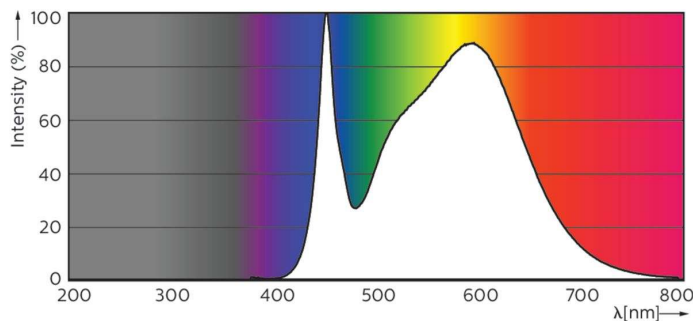
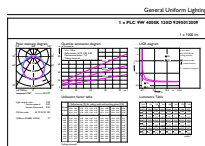

General uniform lighting - CorePro LED PLC 9W 840 4P G24q-3

Spectral Power Distribution Colour - CorePro LED PLC 9W 840 4P G24q-3

# CorePro LED PLC 4P

## Dane fotometryczne

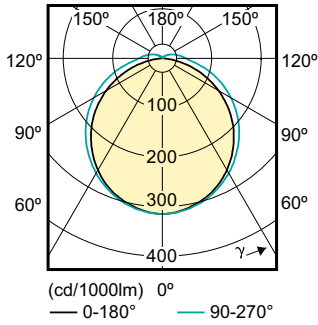

Light Distribution Diagram - CorePro LED PLC 9W 840 4P G24q-3

## Okres eksploatacji

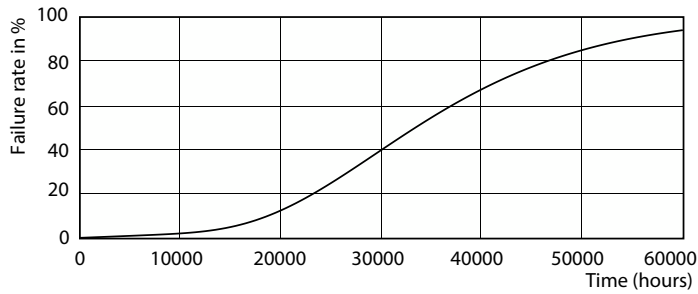

Life Expectancy Diagram - CorePro LED PLC 9W 840 4P G24q-3

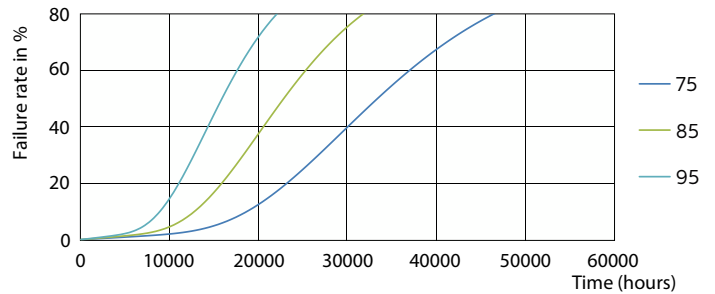

Life Expectancy Diagram - CorePro LED PLC 9W 840 4P G24q-3

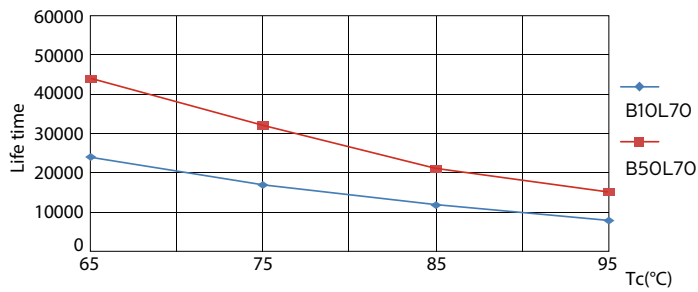

Life Expectancy Diagram - CorePro LED PLC 9W 840 4P G24q-3

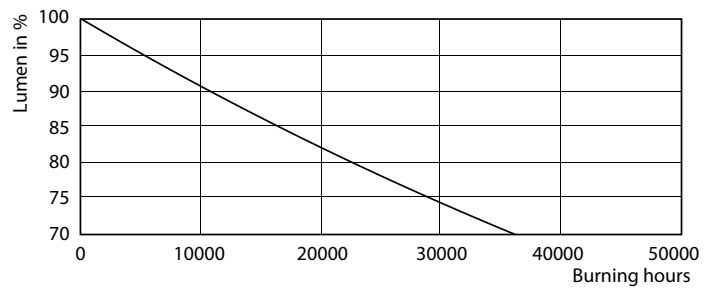

Lumen Maintenance Diagram - CorePro LED PLC 9W 840 4P G24q-3

## CorePro LED PLC 4P

### Okres eksploatacji

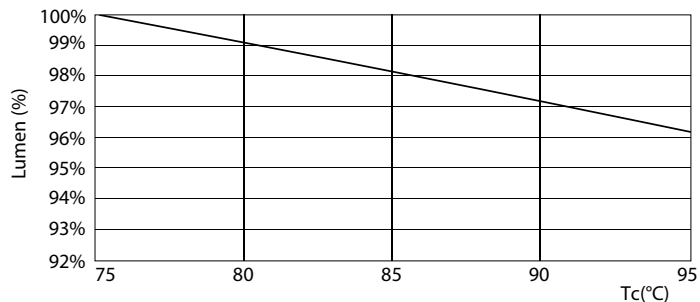

Lumen Maintenance Diagram - CorePro LED PLC 9W 840 4P G24q-3

