

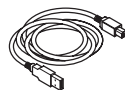

|               |                 |
|---------------|-----------------|
| <b>750VA</b>  | <b>3 110 60</b> |
| <b>1000VA</b> | <b>3 110 61</b> |
| <b>1500VA</b> | <b>3 110 62</b> |
| <b>2000VA</b> | <b>3 110 63</b> |
| <b>3000VA</b> | <b>3 110 64</b> |

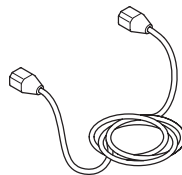

**DOWNLOAD MANUALS**

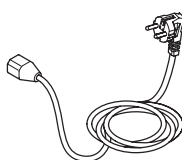
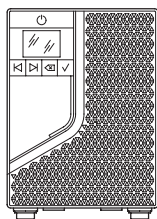
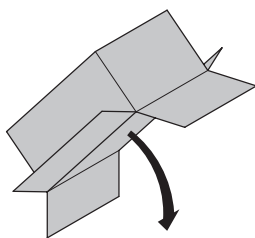
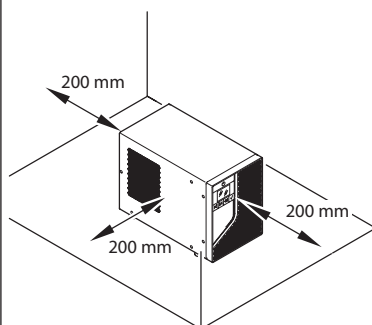
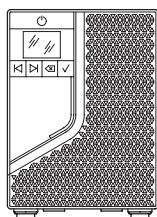
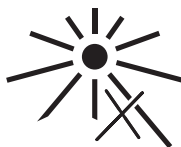

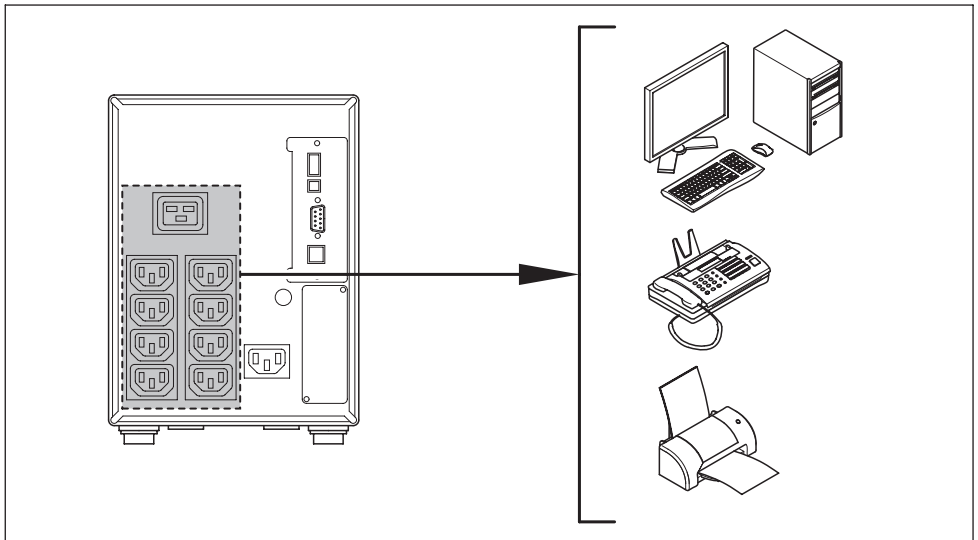
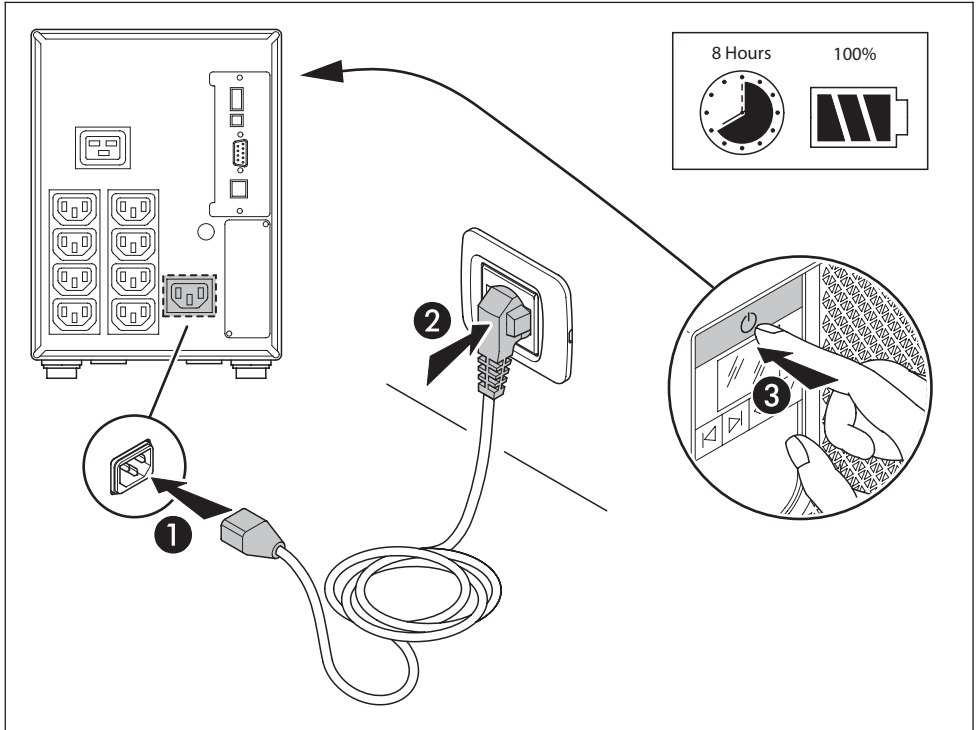

**Consignes de sécurité**

- Il est obligatoire de consulter le manuel utilisateur (disponible sur le site <https://ups.legrand.com>).
- S'assurer que la tension sur secteur, la fréquence et la charge en sortie correspondent à celles de l'onduleur.
- Dans le cas où un dommage visible serait constaté sur le produit pendant son déballage, ne pas installer l'onduleur et le retourner au revendeur ou au distributeur.
- Avant d'alimenter toute charge, veiller à s'assurer que l'onduleur est branché à une prise d'alimentation reliée à la terre.
- Ne pas tenter d'ouvrir ou de démonter l'onduleur ; aucune pièce ne peut être changée par l'utilisateur. L'ouverture de l'habillage annule la garantie et expose à des risques d'électrocution.
- S'assurer que l'onduleur est complètement éteint avant d'en effectuer le transport.
- Le câble d'alimentation détachable fait office de dispositif de séparation. La prise d'alimentation sur secteur doit être installée à proximité de l'onduleur dans une position facile d'accès.
- En cas de coupure d'alimentation sur secteur, ne pas débrancher le câble d'entrée. La continuité de la terre doit être assurée pour les charges connectées.
- Ne brancher aucun dispositif non informatique tel que dispositif médical, dispositif de survie ou autre équipement électrique domestique, à la sortie de l'onduleur.
- Ne pas brancher d'imprimantes laser ni de scanners aux prises de l'onduleur parce qu'elles présentant un courant élevé au démarrage.
- L'onduleur fonctionne à des hautes tensions dangereuses.
- Lors de l'installation du dispositif, s'assurer que la somme du courant de dispersion de l'onduleur et du dispositif branché ne dépasse pas 3,5 mA.
- **La batterie interne de l'onduleur n'est pas remplaçable.** L'entretien des batteries doit être exclusivement confié à un personnel électricien qualifié et autorisé à cet effet.
- **ATTENTION :** La batterie peut constituer un risque de décharge électrique et de courant élevé de court-circuit. Veiller à respecter les précautions suivantes lors des interventions sur les batteries :
  - a) Retirer montre, bagues et autres objets métalliques.
  - b) Utiliser des outils et accessoires pourvus de poignées isolantes.
  - c) Faire usage de gants en caoutchouc et de bottes.
  - d) Ne pas laisser d'outils ni d'objets métalliques sur le dessus des batteries.
  - e) Débrancher l'alimentation avant de brancher et de débrancher la batterie.
  - f) Établir si la batterie n'est pas reliée à la terre par inadvertance. Si c'est le cas, débrancher la source de la terre. Tout contact avec une partie d'une batterie reliée à la terre expose à un risque d'électrocution. La probabilité de ce risque d'électrocution peut être réduite si les branchements à la terre sont éliminés lors de l'installation et de l'entretien (applicable à l'équipement et à l'alimentation de batterie à distance sans circuit d'alimentation branché à la terre).
  - g) Lors du changement des batteries, celles-ci doivent être remplacées par des batteries de même type, en nombre de batteries ou de blocs de batteries identique.
- **ATTENTION :** Ne pas jeter les batteries sur des flammes. Les batteries pourraient exploser.
- **ATTENTION :** Ne pas ouvrir ni rompre les batteries. Les écoulements d'électrolyte peuvent causer des lésions à la peau et aux yeux. Ils peuvent également être toxiques.
- **ATTENTION :** Pour la bonne élimination, consulter les lois locales et les normes applicables.
- Les batteries doivent être chargées tous les 3 mois si l'onduleur n'est pas utilisé. À cet effet, brancher le câble d'entrée à une prise d'alimentation sur secteur reliée à terre.
- Pour le changement du fusible d'entrée, utiliser un fusible de même type et de même ampérage pour prévenir les risques d'incendie.
- L'onduleur fonctionne avec les systèmes TT et TN.
- En cas d'urgence, éteindre immédiatement l'onduleur et débrancher le câble d'alimentation sur secteur.
- Veiller à ce qu'aucun liquide ou objet étranger ne pénètre à l'intérieur de l'onduleur.
- L'onduleur est prévu pour une installation interne dans un environnement ventilé et contrôlé avec une bande de température entre 0°C (+32°F) et +40°C (+104°F) et humidité sans condensation <95%.
- Ne pas installer l'onduleur dans un environnement exposé à des étincelles, à de la fumée ou à des gaz dangereux ni dans un environnement où de l'eau et/ou une humidité excessive seraient présentes. Les environnements poussiéreux, corrosifs et salins peuvent endommager l'onduleur.
- Ne pas brancher l'entrée de l'onduleur à sa sortie.
- Ne pas brancher de prise multiple ni de para-surtenseur à l'onduleur pour prévenir les surcharges potentielles.
- S'assurer que la longueur des câbles de sortie ne dépasse pas 10 mètres.
- Ne pas obstruer les ouvertures de ventilation. Éviter d'exposer l'onduleur au rayonnement solaire direct et de l'installer à proximité d'équipements constituant une source de chaleur.
- Débrancher l'onduleur avant de procéder au nettoyage et ne pas utiliser de liquides ni de détergents en spray.
- Ne pas installer l'onduleur à proximité d'appareillages qui génèrent des champs électromagnétiques intenses ou sensibles aux champs électromagnétiques.
- L'onduleur est doté d'un système de redémarrage automatique. En cas de retour de l'alimentation sur secteur après la fin du fonctionnement sur batterie, l'onduleur reprend le fonctionnement normal en alimentant les charges en sortie.
- L'onduleur est doté d'un système automatique de protection contre la tension de retour.
- **ATTENTION :** L'onduleur est un produit de catégorie C2 conformément à la norme IEC/EN 62040-2. Dans un environnement résidentiel, l'appareil peut causer des interférences radio au regard desquelles l'utilisateur peut être tenu d'adopter des mesures supplémentaires.

**Safety instructions**

- It is mandatory to consult the user manual available on the website <https://ups.legrand.com>
- Ensure that the mains voltage, frequency, and output load match those of the UPS.

- If any visible damage is found on the product during the unpacking operation, do not install the UPS and return it to your reseller or distributor.
- Before supplying any load equipment, ensure the UPS is connected to a grounded mains socket.
- Do not attempt to open or disassemble the UPS; there are no user replaceable parts. Opening the case will void the warranty and introduces the risk of electric shock.
- Make sure the UPS is completely turned off when it is transported.
- The detachable power supply cable acts as a separation device. The mains socket must be installed near the UPS and must be easily accessible.
- In case of a mains power supply failure, do not unplug the input cord. Earth continuity must be ensured to the connected loads.
- Do not plug non-computer-related items such as medical, life-support and house electric equipment to the UPS output.
- Do not plug laser printers and scanners to the UPS outlets due to their high start-up current.
- The UPS operates with dangerous high voltages.
- When installing the equipment, ensure that the sum of the leakage current of the UPS and the connected equipment does not exceed 3.5 mA.
- **The battery inside the UPS is not user-replaceable.** Servicing of batteries must be performed only by electrical hazard authorized personnel.

**CAUTION:** A battery can present a risk of electrical shock and high short circuit current. The following precautions should be observed when working on batteries:

- Remove watches, rings or other metal objects.
- Use tools with insulated handles.
- Wear rubber gloves and boots.
- Do not lay tools or metal parts on top of batteries.
- Disconnect the charging source prior to connecting or disconnecting battery terminals.

f) Determine if battery is inadvertently grounded. If inadvertently grounded, remove source from ground. Contact with any part of a grounded battery can result in electrical shock.

The likelihood of such shock can be reduced if such grounds are removed during installation and maintenance (applicable to equipment and remote battery supplies not having a grounded supply circuit).

g) When replacing batteries, replace with the same type and number of batteries or battery packs.

**CAUTION:** Do not dispose of batteries in a fire. The batteries may explode.

**CAUTION:** Do not open or mutilate batteries. Released electrolyte is harmful to the skin and eyes. It may be toxic.

**CAUTION:** For the disposal requirements refer to local laws and relevant standards.

- The batteries should be recharged every 3 months if the UPS is not used. To do so, connect the input cord to a grounded mains socket.
- Replace the input fuse only with the same type and rating to avoid fire hazards.
- The UPS functions with TT and TN systems.
- In case of emergency, immediately turn off the UPS and unplug the input cord from the mains.
- Do not allow any liquid or any foreign object to enter the UPS.
- The UPS is intended for indoor installation in a ventilated, controlled indoor environment with a range of temperature between 0°C (+32°F) and +40°C (+104°F) and non-condensing humidity <95%.
- Do not install the UPS in locations with sparks, flame, smoke and hazardous gas or where there is water and excessive humidity. Dusty, corrosive, and salty environments can damage the UPS.
- Do not plug the UPS input into its own output.
- Do not attach a power strip or surge suppressor to the UPS to avoid potential overloads.
- Ensure that the output cables are not longer than 10 meters.
- Do not block ventilation openings. Avoid exposing it to direct sunlight or installing it near heat emitting appliances.
- Unplug the UPS prior to cleaning and do not use liquid or spray detergent.
- Do not place the UPS near equipment that generate strong electromagnetic fields or sensible to electromagnetic fields.
- The UPS is equipped with an auto-restart system. In case of return of the input mains after the end of battery operation, the UPS turns on to normal operation by supplying the output loads.
- The UPS is equipped with an automatic backfeed protection system.
- **CAUTION:** The UPS is a category C2 product according to the IEC/EN 62040-2. In a residential environment, the equipment may cause radio interference, in which case the user may be required to take additional measures.

**Istruzioni di sicurezza**

- È obbligatorio consultare il manuale utente disponibile sul sito <https://ups.legrand.com>
- Assicurarsi che la tensione di rete, la frequenza e il carico in uscita corrispondano a quelli dell'UPS.
- Nel caso in cui al momento dell'apertura dell'imballaggio siano presenti danni visibili, non installare l'UPS e riconsegnarlo al proprio rivenditore o distributore.
- Prima di alimentare qualsiasi carico, verificare che l'UPS sia collegato a una presa di corrente con messa a terra.
- Non tentare di aprire o smontare l'UPS, non ci sono parti sostituibili dall'utente. L'apertura della struttura esterna annulla la garanzia e comporta il rischio di scarica elettrica.
- Il pulsante ON/OFF dell'UPS non isola elettricamente le parti interne. Per isolare l'UPS, scollegarlo dalla presa di alimentazione di rete.
- Non tentare di aprire o smontare l'UPS, non ci sono parti sostituibili dall'utente. L'apertura dell'involucro annulla la garanzia e comporta il rischio di scarica elettrica anche quando la spina di rete è scollegata.
- Accertarsi che l'UPS sia completamente spento quando viene trasportato.
- Il cavo di alimentazione rimovibile funziona come dispositivo di separazione. La presa di corrente deve essere installata in prossimità dell'UPS e deve essere facilmente accessibile.
- In caso di interruzione dell'alimentazione di rete, non scollegare il cavo di ingresso. La continuità di terra deve essere garantita ai carichi.
- Non collegare all'uscita dell'UPS dispositivi che non siano computer, quali per esempio apparecchiature mediche, apparecchiature salvavita ed elettrodomestici.
- Non collegare stampanti laser e scanner alle prese dell'UPS in considerazione della loro elevata corrente di spunto.
- L'UPS funziona con pericolose tensioni elevate.
- Quando si installa il dispositivo, assicurarsi che la somma della corrente di dispersione dell'UPS e dei dispositivi collegati non superi 3,5 mA.
- **La batteria all'interno dell'UPS non è sostituibile dall'utente.** La manutenzione della batteria deve essere effettuata da personale autorizzato per la manutenzione di materiale elettrico pericoloso.
- **ATTENZIONE:** Una batteria può costituire un rischio di scossa elettrica e di un'elevata corrente di corto circuito. Osservare le seguenti precauzioni quando si opera sulle batterie:
  - a) Rimuovere orologi da polso, anelli ed altri oggetti metallici.
  - b) Utilizzare strumenti con impugnature isolate.
  - c) Indossare guanti e scarpe in gomma.
  - d) Non appoggiare utensili od oggetti metallici sulla parte superiore delle batterie.
  - e) Scollegare la sorgente di carica prima di collegare o scollegare i morsetti della batteria.
  - f) Verificare se la batteria sia stata inavvertitamente collegata a terra. In questo caso, scollegare la sorgente da terra. Il contatto con una parte qualsiasi della batteria messa a terra può causare una scossa elettrica. La probabilità può essere ridotta se i collegamenti di terra vengono interrotti durante l'installazione e la manutenzione (applicabile alle apparecchiature e ad alimentazioni a batteria poste a distanza prive di un circuito di alimentazione messo a terra).
  - g) Quando si sostituiscono le batterie, sostituirle con lo stesso tipo e numero di batterie o blocchi batterie.
- **ATTENZIONE:** Non gettare le batterie nel fuoco. Le batterie potrebbero esplodere.
- **ATTENZIONE:** Non aprire o rompere le batterie. L'elettrolita fuoriuscito può essere dannoso in caso di contatto con la pelle e con gli occhi e risultare tossico.
- **ATTENZIONE:** Per i requisiti di smaltimento fare riferimento alle disposizioni locali e alle normative di settore.
- Le batterie devono essere ricaricate ogni 3 mesi se l'UPS non viene utilizzato. Per fare ciò, collegare il cavo di ingresso a una presa elettrica con messa a terra.
- Sostituire il fusibile di ingresso solo con un altro dello stesso tipo e valore per evitare rischi di incendio.
- L'UPS funziona con sistemi TT e TN.
- In caso di emergenza, spegnere immediatamente l'UPS e scollegare il cavo di ingresso dalla rete.
- Evitare che qualsiasi liquido o oggetto estraneo possa entrare all'interno dell'UPS.
- L'UPS deve essere installato in ambiente ventilato e con temperatura controllata tra 0°C e +40°C, con un'umidità non condensante <95%.
- Non installare l'UPS in ambienti con scintille, fiamme, fumo e gas pericolosi o in presenza di acqua o eccessiva umidità. Ambienti polverosi, corrosivi e ad elevata salinità possono danneggiare l'UPS.
- Non collegare l'ingresso dell'UPS alla sua uscita.
- Non collegare una presa multipla o un limitatore di sovracorrente all'UPS per evitare possibili sovraccarichi.
- Assicurarsi che i cavi di uscita non siano più lunghi di 10 metri.
- Non ostruire le aperture per la ventilazione. Evitare l'esposizione diretta ai raggi solari o l'installazione in prossimità di fonti di calore.
- Scollegare l'UPS prima di pulirlo ed evitare di utilizzare detersivi liquidi o spray.
- Non posizionare l'UPS vicino ad apparecchiature che generano forti campi elettromagnetici o che siano sensibili ai campi elettromagnetici.
- L'UPS è dotato di un sistema di riavvio automatico. In caso di ritorno della rete in ingresso dopo il termine del funzionamento da batteria, l'UPS si accende in funzionamento normale alimentando i carichi in uscita.
- L'UPS è dotato di un sistema automatico di protezione di backfeed.
- **ATTENZIONE:** L'UPS è un prodotto di categoria C2 secondo lo standard IEC/EN 62040-2. In ambiente residenziale, l'apparecchiatura potrebbe causare interferenze radio per le quali l'utilizzatore potrebbe essere tenuto ad adottare misure supplementari.

**Sicherheitshinweise**

DE

- Das Benutzerhandbuch unter <https://ups.legrand.com> ist zwingend zu beachten
- Stellen Sie sicher, dass Netzspannung, die Frequenz und die Ausgangslast mit denen der USV übereinstimmen.
- Sollten Sie beim Auspacken des Geräts Schäden bemerken installieren Sie die USV nicht. Senden Sie das Gerät an Ihren Händler zurück.
- Vergewissern Sie sich, dass die USV an eine geerdete Netzsteckdose angeschlossen ist, bevor Sie ein Gerät mit Strom versorgen.
- Versuchen Sie nicht die USV zu öffnen oder zu demontieren. Sie enthält keine vom Benutzer austauschbaren Teile. Beim Öffnen des Gehäuses erlischt die Garantie. Zudem besteht Stromschlaggefahr.
- Um die USV zu transportieren, vergewissern Sie sich, dass sie vollkommen ausgeschaltet ist.
- Das abnehmbare Stromversorgungskabel dient als Trennvorrichtung. Die Netzsteckdose muss in der Nähe der USV installiert werden und leicht zugänglich sein.
- Bei Stromausfall darf das Eingangskabel nicht abgezogen werden. Die Kontinuität der Erdung der angeschlossenen Verbraucher muss gewährleistet sein.
- Schließen sie keine Geräte an die USV, die nicht dafür vorgesehen sind. Das sind z.B. medizinische, Lebenserhaltende oder Haushaltsgeräte.
- Schließen Sie keine Laserdrucker und Scanner an die USV-Ausgänge an, da diese einen hohen Anlaufstrom besitzen.
- Die USV funktioniert mit gefährlich hohen Spannungen.
- Bei der Installation des Gerätes ist darauf zu achten, dass die Summe des Ableitstroms der USV und des angeschlossenen Gerätes 3,5 mA nicht überschreitet.
- **Die Batterie in der USV kann nicht vom Benutzer ersetzt werden.** Die Wartung der Batterien ist ausschließlich zugelassenem Fachpersonal gestattet.
- **ACHTUNG** Die Batterie ist wegen Stromschlaggefahr und dem hohen Kurzschlussstrom gefährlich. Folgen Sie nachstehenden Vorsichtsmaßnahmen, wenn Sie an den Batterien arbeiten:
  - a. Tragen Sie keine Uhren, Ringe oder andere Metallgegenstände.
  - b. Verwenden Sie nur Werkzeuge mit isoliertem Griff.
  - c. Tragen Sie Gummihandschuhe und Gummistiefel.
  - d. Lassen Sie keine Werkzeuge oder Metallgegenstände auf den Batterien liegen.
  - e) Trennen Sie die Stromquelle ab, bevor Sie die Batterien anschließen oder abtrennen.
  - f) Kontrollieren Sie, ob die Batterie unbeabsichtigt geerdet ist. Sollte dies der Fall sein, trennen Sie die Quelle von der Erde ab. Der Kontakt mit einer geerdeten Batterie stellt Stromschlaggefahr dar.
  - g) Die Wahrscheinlichkeit eines Stromschlags kann reduziert werden, wenn die Erdung bei der Installation und Wartung abgetrennt ist (gilt für Geräte und ferngeschaltete Batterieversorgung, ohne eine geerdete Versorgung).
  - g) Ersetzen Sie die Batterien durch den gleichen Typ und die gleiche Anzahl von Batterien oder Batteriesätzen.
- **ACHTUNG:** Batterien nicht ins Feuer werfen. Sie könnten explodieren.
- **ACHTUNG:** Die Batterien nicht öffnen oder beschädigen. Das Elektrolyt ist für Haut und Augen gefährlich. Vorsicht Giftig!
- **ACHTUNG:** Für die Entsorgung beziehen Sie sich bitte auf die örtlich geltenden Vorschriften und die entsprechenden Normen.
- Die Batterien sollten alle 3 Monate aufgeladen werden, wenn die USV nicht benutzt wird. Stecken Sie hierzu das Eingangskabel in eine geerdete Steckdose.
- Ersetzen Sie die Eingangssicherung nur durch den gleichen Typ und Wert, um Brandgefahren zu vermeiden.
- Die USV funktioniert mit TT- und TN-Systemen.
- Im Notfall schalten Sie die USV sofort aus und ziehen Sie den Netzstecker.
- Es dürfen keine Flüssigkeiten oder ein Fremdkörper in die USV eindringen.
- Die USV ist für den Gebrauch im Inneren, in einer belüfteten, kontrollierten Umgebung mit einer Temperatur von 0°C bis + 40°C und einer nicht kondensierenden Feuchtigkeit <95%.
- Installieren Sie die USV nicht an Orten wo Funken oder Flammen, Rauch oder gefährliches Gas durch andere Geräte entstehen können, oder in übermäßig feuchten Räumen. Staubige, korrosive und salzige Umgebungen können die USV beschädigen.
- Schließen sie den USV Eingang nicht an den eigenen USV Ausgang an.
- Verwenden Sie keine Steckerleiste oder einen Überspannungsschutz mit der USV.
- Schließen Sie keine Steckdosenleiste oder einen Überspannungsschutz an die USV an, um mögliche Überlastungen zu vermeiden.
- Achten Sie darauf, dass die Ausgangskabel nicht länger als 10 Meter sind.
- Ziehen Sie den Stecker der USV aus der Steckdose ab, bevor Sie das Gerät reinigen und verwenden Sie zur Reinigung keine Flüssigkeit oder Sprayreiniger.
- Stellen Sie die USV nicht in der Nähe von Geräten auf, die starke elektromagnetische Felder erzeugen oder empfindlich auf elektromagnetische Felder reagieren.
- Die USV ist mit einem automatischen Neustartsystem ausgestattet. Bei Rückkehr der Netzversorgung und Beendigung des Batteriebetriebes schaltet die USV auf Normalbetrieb um, indem sie die Ausgangslasten versorgt.
- Die USV ist mit einem automatischen Rückspeisungsschutzsystem ausgestattet.
- **ACHTUNG:** Die USV ist ein Produkt der Kategorie C2 nach der Norm IEC/EN 62040-2. In einer Wohnumgebung kann das Gerät Funkstörungen verursachen, für die der Benutzer zusätzliche Maßnahmen ergreifen muss.



### Consignas de seguridad

- Es obligatorio consultar el manual del usuario disponible en el sitio <https://ups.legrand.com>
  - Asegurarse de que la tensión de la red, la frecuencia y la carga de salida sean compatibles con las del SAI.
  - En caso de detectar daños visibles en el producto durante el desembalaje, no instalar el SAI y devolverlo a su revendedor o distribuidor.
  - Antes de alimentar los equipos de carga, asegurarse de que el SAI se haya conectado a una toma de la red con una puesta a tierra.
  - No intentar abrir o desmontar el SAI; no contiene partes que se puedan sustituir por el usuario. Abrir la carcasa anula la garantía y comporta el riesgo de choque eléctrico.
  - Asegurarse de que el SAI se encuentre completamente apagado durante el transporte.
  - El cable de alimentación extraíble funciona como un dispositivo de separación. La toma de la red se ha de instalar cerca del SAI y debe ser fácilmente accesible.
  - En caso de interrupción de la alimentación de la red, no desconectar el cable de entrada. Debe garantizarse la continuidad de la toma de tierra a las cargas conectadas.
  - No conectar elementos no relacionados con el PC, tales como equipos médicos, equipos de mantenimiento de la vida y equipos eléctricos domésticos a la salida del SAI.
  - No conectar impresoras láser ni escáneres a las salidas del SAI porque presentan una corriente elevada de arranque.
  - El SAI funciona con tensiones elevadas peligrosas.
  - Cuando se instala el dispositivo, asegurarse de que la suma de la corriente de fuga del SAI y del dispositivo conectado no supere 3,5 mA.
  - **La batería dentro del SAI no debe ser sustituida por el usuario.** Solamente personal autorizado a intervenir en caso de riesgo eléctrico puede efectuar el mantenimiento de las baterías.
  - **ATENCIÓN:** Una batería puede presentar un riesgo de descarga eléctrica y una corriente de cortocircuito elevada. Tomar las siguientes precauciones para manejar las baterías:
    - a) Quitarse relojes, anillos y otros objetos metálicos.
    - b) Usar equipos con empuñaduras aisladas.
    - c) Llevar guantes y botas de goma.
    - d) No apoyar equipos o partes metálicas encima de las baterías.
  - e) Desconectar la fuente de carga antes de conectar o desconectar la batería.
  - f) Determinar si la batería se ha puesto a tierra de forma involuntariamente. En caso de haberse puesto a tierra involuntariamente, retirar el contacto a tierra. El contacto con una parte de una batería puesta a tierra puede causar un descarga eléctrica. La posibilidad de dicho descarga eléctrica puede reducirse si dichas puestas a tierra se retiran durante la instalación y mantenimiento (aplicable a equipo y suministros de batería remota sin alimentación conectada a tierra).
  - g) Cuando se sustituyen las baterías, sustituir las por otras del mismo tipo y el mismo número de baterías o bloques de baterías.
- ATENCIÓN:** No tirar las baterías al fuego. Las baterías pueden explotar.
- ATENCIÓN:** No abrir o alterar las baterías. El electrólito liberado es perjudicial para la piel y los ojos. Puede ser tóxico.
- ATENCIÓN:** Consultar las leyes locales y las normativas pertinentes para los requisitos sobre la eliminación.
- Las baterías se han de cargar cada 3 meses cuando el SAI no se usa. Para ello, conectar el cable de entrada a una toma de la red con puesta de tierra.
  - Sustituir el fusible de entrada solamente con otro del mismo tipo y valor para evitar riesgos de incendio.
  - El SAI funciona con sistemas TT y TN.
  - En caso de emergencia, apagar inmediatamente el SAI y desconectar de la red el cable de entrada.
  - No permitir que líquidos o cuerpos extraños puedan entrar en el SAI.
  - El SAI se contempla para la instalación en el interior en un entorno ventilado y controlado con un rango de temperaturas comprendidas entre 0°C (+32°F) y +40°C (+104°F) y sin humedad de condensación <95%.
  - No instalar el SAI en lugares donde chispas, llamas, humo y gas peligroso o en caso de presencia de agua y humedad excesiva. Los entornos con polvo, corrosivos o salinos pueden estropear el SAI.
  - No conectar la entrada del SAI a su salida.
  - No conectar un alargador o un amortiguador de onda al SAI para evitar posibles sobrecargas.
  - Asegurarse de que los cables de salida no midan más de 10 metros de largo.
  - No tapar las aperturas de ventilación. Evitar la exposición directa a la luz solar y la instalación cerca de aparatos de producción de calor.
  - Desconectar el SAI antes de limpiarlo y no usar líquidos o detergentes en spray.
  - No colocar el SAI cerca de equipos que generan campos electromagnéticos fuertes o cerca de equipos sensibles a los campos electromagnéticos.
  - El SAI está equipado con un sistema de autoencendido. Si la alimentación de entrada vuelve tras el final del funcionamiento de la batería, el SAI se enciende en el funcionamiento normal suministrando las cargas de salida.
  - El SAI está equipado con un sistema de protección de realimentación automático.
  - **ATENCIÓN:** El SAI es un producto de la categoría C2 según la norma IEC/EN 62040-2. En un ambiente residencial, el aparato podría causar interferencias radio por lo que el usuario habría de adoptar medidas suplementarias.



**Veiligheidsinstructies**

NL

- Het is verplicht de gebruikershandleiding te raadplegen op de website <https://ups.legrand.com>
- Controleren of de netspanning en -frequentie en de lading aan de uitgang met die van de UPS overeenstemmen.
- De UPS niet installeren en bij de verkoper of distributeur inleveren als bij het openen van de verpakking zichtbare schade wordt vastgesteld.
- Controleren of de UPS op een geaard stopcontact is aangesloten, voordat een lading gevoed wordt.
- De UPS niet proberen te openen of demonteren. De UPS bevat geen onderdelen die door de gebruiker vervangen kunnen worden. De garantie vervalt en het risico op elektrocutie heerst als de omkasting geopend wordt.
- Schakel de UPS volledig uit voor u hem verplaatst.
- De verwijderbare voedingskabel fungeert als een afscheider. Het stopcontact moet in nabijheid van de UPS zijn aangebracht en moet eenvoudig bereikt kunnen worden.
- De voedingskabel niet loskoppelen in het geval dat de netvoeding wordt onderbroken. De aarding van de aangesloten belastingen moet worden gewaarborgd.
- Sluit alleen computerapparatuur aan op de UPS-uitgang en geen medische of levensondersteunende apparatuur of huishoudtoestellen.
- Gezien de hoge initiële aanloopstroom mogen geen printers of scanners op de stopcontacten van de UPS worden aangesloten.
- De UPS werkt met gevaarlijk hoge spanning.
- De som van de lekstroom van de UPS en die van de aangesloten apparatuur mag bij de installatie niet meer dan 3,5 mA bedragen.
- De batterij in de UPS mag niet worden vervangen door gebruikers. Alleen bevoegd personeel met kennis van elektrische gevaren mag de batterijen onderhouden.
- **OPGELET:** batterijen kunnen een risico op elektrische schokken en hoge kortsluitingsstromen inhouden. Neem de volgende voorzorgsmaatregelen in acht wanneer u aan batterijen werkt:
  - a) Trek horloges, ringen en andere metalen voorwerpen uit.
  - b) Gebruik gereedschap met geïsoleerde handgrepen.
  - c) Draag rubberen handschoenen en laarzen.
  - d) Leg geen gereedschap of metalen onderdelen op de batterijen.
  - e) Schakel de laadbron uit voordat u batterijklemmen aansluit of loskoppelt.
  - f) Kijk of de batterij niet per ongeluk geaard is. Verwijder de bron van de aarding als dat wel het geval is. Contact met een onderdeel van een geaarde batterij kan een elektrische schok veroorzaken. De kans op een dergelijke schok kan worden beperkt door de aarding te verwijderen tijdens de installatie en het onderhoud (van toepassing op apparatuur en externe batterijen zonder geaarde voedingskring).
  - g) Vervang de batterijen altijd door batterijen van hetzelfde type en door hetzelfde aantal batterijen of accu's.
- **OPGELET:** gooi geen batterijen in het vuur. De batterijen kunnen ontploffen.
- **OPGELET:** open of beschadig geen batterijen. Er kan dan elektrolyt vrijkomen, die schadelijk is voor de huid en de ogen. Dit kan toxisch zijn.
- **OPGELET:** Raadpleeg de plaatselijke voorschriften en normen voor de verwijdering.
- De accu's moeten om de 3 maanden opgeladen worden als de UPS niet wordt gebruikt. Hiervoor moet de ingangskabel op een geaard stopcontact worden aangesloten.
- Vervang de zekering alleen door hetzelfde type zekering, met hetzelfde vermogen, om brandgevaar te vermijden.
- De UPS werkt met TT- en TN-installaties.
- De UPS in geval van nood onmiddellijk uitschakelen en de ingangskabel van het netwerk loskoppelen.
- Zorg ervoor dat er geen vloeistoffen of vreemde voorwerpen in de UPS terechtkomen.
- De UPS is bedoeld voor installatie in een geventileerde, gecontroleerde binnenuimte met een temperatuur tussen 0°C (+32°F) en +40°C (+104°F) en niet-condenserende luchtvochtigheid <95%.
- De UPS niet installeren in omgevingen waarbinnen vonken, open vuur, dampen en gevaarlijke gassen, water of overmatige vochtigheid aanwezig zijn. Stoffige, bijtende en zilte omgevingen kunnen de UPS beschadigen.
- Steek de stekker van de UPS niet in zijn eigen uitgang.
- Geen stekkerdoos of overstroombeveiliging op de UPS aansluiten om mogelijke overbelasting te vermijden.
- Controleren of de uitgangskabels niet langer zijn van 10 meter.
- Blokkeer de ventilatieopeningen niet. Stel de UPS niet bloot aan direct zonlicht en installeer hem niet in de buurt van toestellen die warmte produceren.
- Haal de UPS uit de stekker voor u hem schoonmaakt. Gebruik geen vloeibare schoonmaakmiddelen of sprays.
- De UPS niet aanbrengen in nabijheid van apparatuur die sterke elektromagnetische velden opwekt of voor elektromagnetische velden gevoelig zijn.
- De UPS beschikt over een automatische herstart zodra de netvoeding aan de ingang wordt hersteld als de accu niet langer werkt. De UPS hervat in dit geval de normale werking en voedt de ladingen aan de uitgang.
- De UPS beschikt over een automatische backfeed-beveiliging.
- **OPGELET:** de UPS is een product van categorie C2 volgens IEC/EN 62040-2. In woningen kan het apparaat radiostoring veroorzaken. In dat geval moet de gebruiker wellicht bijkomende maatregelen treffen.



### Меры предосторожности

- Обязательно изучите руководство пользователя, доступное на сайте <https://ups.legrand.com>
  - Убедитесь, что напряжение электрической сети, частота и выходная нагрузка соответствуют характеристикам ИБП.
  - В случае обнаружения любых видимых повреждений при открытии упаковки не устанавливайте ИБП и верните его розничному продавцу или дистрибьютору.
  - Перед подключением любой нагрузки убедитесь, что ИБП подключен к заземленной розетке.
  - Не пытайтесь вскрыть или разобрать ИБП: в нем отсутствуют части, которые могут быть заменены пользователем. Вскрытие корпуса влечет за собой отмену гарантии и риск поражения электрическим током.
  - Перед транспортировкой ИБП выключите питание и отсоедините от него все кабели. Непрерывность заземления должна быть обеспечена для подключаемых нагрузок.
  - Съемный кабель электропитания работает как разъединительное устройство. Розетка должна быть расположена рядом с ИБП и должна быть легко доступна.
  - В случае перебоа в подаче сетевого электропитания не отсоединяйте входной кабель. Непрерывность заземления должна быть обеспечена для..
  - К выходу ИБП запрещается подключать любое оборудование, не относящееся к компьютерному: медицинскую аппаратуру, средства жизнеобеспечения, бытовые электроприборы.
  - Не подключайте лазерные принтеры и сканеры к разъемам ИБП из-за их высокого пускового тока.
  - ИБП работает с опасными высокими напряжениями.
  - При замене устройства убедитесь, что сумма утечки тока ИБП и подключенного устройства не превышает 3,5 мА.
  - **Батарея внутри ИБП не может быть заменена пользователем.** Обслуживать батареи разрешается только персоналу, имеющему соответствующий допуск по электробезопасности.
  - **ОСТОРОЖНО:** Батарея представляет риск с точки зрения поражения электрическим током и короткого замыкания. Соблюдайте следующие меры предосторожности при обращении с батареями:
    - а) Снимите часы, кольца и другие металлические предметы.
    - б) Используйте инструменты с изолированными ручками.
    - в) Работайте в резиновых перчатках и диэлектрических ботах.
    - г) Не кладите на батареи инструменты и металлические предметы.
    - д) Перед тем, как отсоединять и присоединять батарею, обесточьте ИБП, чтобы прекратить ее зарядку.
    - е) Убедитесь, что батарея не была непреднамеренно подключена к земле. Если это не так, то отсоедините ее от земли. Прикосновение к любой части батареи, подключенной к земле, может вызвать поражение электрическим током.Следует принять меры к исключению возникновения соединений с землей во время монтажа и подключения (размещать оборудование следует так, чтобы оно не контактировало с цепью заземления).
  - г) При замене аккумуляторных батарей использовать такой же тип и количество аккумуляторных батарей или блоков аккумуляторных батарей.
- ВНИМАНИЕ:** Запрещается бросать батареи в огонь, они могут взорваться!
- ВНИМАНИЕ:** Запрещается деформировать или вскрывать батареи. Вытекающий электролит опасен для кожи и глаз. Кроме того, от токсичен.
- ВНИМАНИЕ:** Информацию о требованиях в отношении утилизации см. в местных правилах и отраслевых стандартах.
- Если ИБП не используется, аккумуляторы необходимо заряжать каждые 3 месяца. Для этого подсоедините входной кабель к заземленной электрической розетке.
- Для замены входного предохранителя используйте идентичную модель предохранителя с одинаковыми характеристиками, чтобы избежать риск возгорания.
- ИБП работает с системами ТТ и TN.
- В случае чрезвычайной ситуации немедленно отключите ИБП и отсоедините входной кабель от сети.
- Не допускайте попадания внутрь ИБП жидкостей и посторонних предметов.
- ИБП предназначен для установки в вентилируемом помещении с контролируемым микроклиматом (при температуре 0-40 °C и относительной влажности воздуха <95%).
- Не устанавливайте ИБП в средах, где возможно образование искр, пламени, дыма и опасных газов, а также в средах, где присутствует вода или повышенная влажность. Пыльные, коррозионные и высокосолевые среды могут повредить ИБП.
- Запрещается подсоединять вход ИБП к его выходу.
- Не подключайте к ИБП многогнездовые розетки или ограничитель перенапряжения во избежание возможных перегрузок.
- Убедитесь, что длина выходных кабелей не превышает 10 метров.
- Не закрывайте вентиляционные отверстия. Запрещается устанавливать ИБП под прямыми солнечными лучами и рядом источников тепла, такими как обогреватели и печи.
- Перед очисткой ИБП его следует обесточить. Запрещается очищать ИБП водой или спреем.
- Не устанавливайте ИБП рядом с оборудованием, излучающим сильные электромагнитные поля, или устройствами, обладающими чувствительностью к электромагнитным полям.
- ИБП оснащен системой автоматического перезапуска. В случае возобновления входного электропитания после окончания работы от аккумулятора ИБП включается в режиме нормальной работы и подает питание к потребителям на выходе.
- ИБП оснащен автоматической системой защиты от обратной подачи.
- **ВНИМАНИЕ:** ИБП является изделием категории C2 согласно стандарту IEC/EN 62040-2. В жилом помещении оборудование может вызвать радиопомехи, для которых пользователь может быть обязан принять дополнительные меры.

**Sigurnosne upute**

HR

- Obavezno potražite upute za upotrebu dostupne na web-stranici <https://ups.legrand.com>
- Uvjerite se da mrežni napon, frekvencija i izlazno opterećenje odgovaraju vrijednostima UPS-a.
- Ako se tijekom postupka raspakiranja na proizvodu pronađu bilo kakva vidljiva oštećenja, nemojte instalirati UPS već ga vratite prodavaču ili distributeru.
- Prije priključivanja bilo kakvog trošila, uvjerite se da je UPS priključen na mrežnu utičnicu s uzemljenjem.
- Ne pokušavajte otvarati ili rastavljati UPS; nema zamjenjivih dijelova. Otvaranje kućišta poništava jamstvo i predstavlja opasnost od strujnog udara.
- Prije transportiranja, provjerite je li UPS ugašen.
- Odvojivi kabel za napajanje radi kao uređaj za razdvajanje. Mrežna utičnica mora biti postavljena u blizini UPS-a i mora biti lako dostupna.
- U slučaju prekida mrežnog napajanja, ne odspajajte ulazni kabel za napajanje. Mora se osigurati kontinuitet uzemljenja za priključena opterećenja.
- Nemojte priključivati uređaje kao što su medicinska oprema, oprema za održavanje života i kućna električna oprema, na UPS izlaz.
- Nemojte priključivati laserske pisalice i skenere na UPS izlaz radi njihove povišene udarne struje.
- UPS radi s opasnim visokim naponima.
- Prilikom postavljanja opreme, osigurajte da zbroj struje curenja UPS-a i povezane opreme ne prelazi 3,5 mA.
- **Baterija unutar UPS-a nije zamjenjiva.** Servisiranje baterija smije obavljati samo stručno osoblje.
- **OPREZ:** Baterija može predstavljati rizik od strujnog udara i velike struje kratkog spoja. Pri radu s baterijama treba poštivati sljedeće mjere opreza:
  - a) Uklonite satove, prstenje ili druge metalne predmete.
  - b) Koristite alate s izoliranim ručkama.
  - c) Nosite gumene rukavice i čizme.
  - d) Ne stavljajte alate ili metalne dijelove na baterije.
  - e) Iskopčajte punjač prije spajanja ili odspajanja priključaka baterije.
  - f) Utvrdite je li baterija nehotice uzemljena. Ako je nehotice uzemljena, odspojite priključak s uzemljenjem. Kontakt s bilo kojim dijelom uzemljene baterije može uzrokovati strujni udar. Vjerojatnost takvog udara može se smanjiti ako se takva uzemljenja uklone tijekom instalacije i održavanja (primjenjivo na opremu i udaljene baterije koje nemaju uzemljeni strujni krug).
  - g) Prilikom zamjene baterija, zamijenite ih istim tipom i brojem baterija ili baterijskih kompleta.
- **OPREZ:** Baterije nemojte bacati u vatru. Baterije mogu eksplodirati.
- **OPREZ:** Ne otvarajte i ne oštećujte baterije. Otpušteni elektrolit je štetan za kožu i oči. Može biti otrovan.
- **OPREZ:** U vezi uvjeta za zbrinjavanje pogledajte lokalne upute i sektorske propise.
- Baterije se moraju ponovno napuniti svaka 3 mjeseca ako se UPS ne koristi. Kako biste to učinili, priključite ulazni kabel za napajanje na mrežnu utičnicu s uzemljenjem.
- Zamijenite osigurač samo s istim tipom i nazivnom strujom kako biste izbjegli opasnost od požara.
- UPS radi s TT i TN sustavima.
- U slučaju nužde, odmah isključite UPS i odspojite ulazni kabel za napajanje iz mreže.
- Ne dopustite da tekućina ili bilo koji strani predmet uđe u UPS.
- UPS je namijenjen za unutarnju instalaciju u ventiliranom, kontroliranom unutarnjem okruženju s rasponom temperature između 0 °C i +40 °C i vlažnosti bez kondenzacije <95%.
- Ne postavljajte UPS na mjesta s iskrama, plamenom, dimom i opasnim plinovima ili gdje ima vode i prekomjerne vlage. Zaprášena, korozivna i slana okruženja mogu oštetiti UPS.
- Nemojte priključivati UPS ulaz na vlastiti izlaz.
- Ne priključujte produžni kabel ili uređaj za sprječavanje prenapona na UPS kako bi se izbjegla eventualna preopterećenja.
- Osigurajte da izlazni kablovi nisu duži od 10 metara.
- Ne blokirajte otvore za ventilaciju. Izbjegavajte izlaganje UPS-a izravnoj sunčevoj svjetlosti ili ugradnju u blizini uređaja koji emitiraju toplinu.
- Isključite UPS prije čišćenja i nemojte koristiti tekućinu ili deterđent za prskanje.
- Ne postavljajte UPS u blizini uređaja koji stvaraju jaka elektromagnetska polja ili su osjetljivi na elektromagnetska polja.
- UPS ima automatski sustav za ponovno pokretanje. U slučaju povratka ulaznog mrežnog napajanja nakon završetka rada baterije, UPS se uključuje u normalan rad napajajući izlazna trošila.
- UPS ima automatski zaštitni backfeed sustav.
- **OPREZ:** UPS je proizvod kategorije C2 prema IEC/EN 62040-2. U stambenom okruženju oprema može uzrokovati radio smetnje, u kojem slučaju korisnik može poduzeti dodatne mjere.

**Biztonsági utasítások**

- A gyártó hivatalos honlapján lévő használati utasítás kötelező átvizsgálni: <https://ups.legrand.com>
- Bizonyosodjon meg arról, hogy a hálózati feszültség, a frekvencia és a kimeneti terhelés megfelel-e az UPS-nek.
- Amennyiben a készülék kibontása során a készüléken bármilyen sérülést vesz észre, úgy ne telepítse az UPS-t, hanem küldje vissza a kereskedőnek vagy forgalmazónak.
- Bármilyen terhelés bekapcsolása előtt ellenőrizze, hogy az UPS földelt aljzathoz csatlakozik-e.
- Ne próbálja meg felnyitni vagy szétszerelni az UPS-t, nem tartalmaz felhasználó által cserélhető alkatrészeket. A készülék felnyitása a garancia elvesztésével jár, és áramütés veszélyét hordozza magában.
- A készülék csak kikapcsolt állapotban szállítható.
- Az eltávolítható tápkábel leválasztó eszközként funkcionál. A hálózati csatlakozót az UPS közelében kell elhelyezni, és könnyen hozzáférhetőnek kell lennie.
- Bemeneti hiba esetén (pl. áramszünet) ne húzza ki a bemeneti kábelt. A földelés folytonosságát biztosítani kell a csatlakoztatott fogyasztók felé.
- Ne csatlakoztasson a UPS kimenetére nem számítógéphez kapcsolódó eszközöket, például orvosi, életfenntartó és házi elektromos berendezéseket.
- Ne csatlakoztasson lézernyomtatót vagy szkennert az UPS aljzataihoz, tekintettel azok magas indítóáramára.
- Az UPS veszélyesen magas feszültséggel működik.
- Szünetmentes beüzemelésre bizonyosodjon meg arról, hogy a készülékre csatlakoztatott fogyasztók összes hibaárama nem lehet magasabb, mint 3,5 mA.
- **A készülékbe telepített akkumulátor felhasználó által nem cserélhető.** Legrand készülékeket csak a gyártó által kiképzett és erre felhatalmazott személy nyithat ki és javíthatja.
- **FIGYELEM:** az akkumulátor áramütést és rövidzárlatot okozhat. Az akkumulátor kezelésénél az alábbi óvintézkedéseket kell figyelembe venni:
  - a) Fém tárgyakat vegye le magáról: óra, nyaklánc, gyűrű
  - b) Csak szigetelt szerszámokat használjon
  - c) Viseljen villamosan szigetelt munkavédelmi ruházatot, pl kesztyűt, cipőt, szemüveget
  - d) Ne helyezzen semmilyen fém eszközt / szerszámot az akkumulátorra
  - e) Válassza le a töltőt vagy húzza le az akkumulátor csatlakozóit
  - f) Vizsgálja meg, hogy nincs-e véletlenül földelve az akkumulátor valamelyik csatlakozója. Amennyiben így van, úgy azonnal szüntesse meg a földelést
  - g) Akkumulátor csere esetén azonos számú és kapacitású egységek használata szükséges.
- **FIGYELEM:** az akkumulátorokat ne dobja tűzbe mert felrobbanhatnak
- **FIGYELEM:** ne nyissa fel vagy semmisítse meg az akkumulátort. Az akkumulátorban lévő mérgező vegyi elemek veszélyesek a szemre és a bőrre.
- **FIGYELEM:** Az ártalmatlanítási követelményeket illetően nézze meg a helyi előírásokat és az ágazati szabványokat.
- Az akkumulátorokat 3 havonta fel kell tölteni, ha az UPS-t nem használják. E célból csatlakoztassa a bemeneti kábelt egy földelt hálózati aljzathoz.
- Biztosító csere esetén csak azonos karakterisztikájú egységet használjon.
- Az UPS TT és TN rendszerekkel működik.
- Vészhelyzet esetén azonnal kapcsolja ki az UPS-t, és válassza le a bemeneti kábelt a hálózatról.
- Ne engedje, hogy a készülék belsejébe vagy felszínére folyadék vagy ideken tárgy kerüljön.
- A készülék csak beltérben használható szellőztetett; hőmérséklet és páratartalom szempontjából kontrollált helyiségben. Hőmérséklet: 0-40 °C között. Maximális lecsapódás mentes páratartalom: 95%.
- Ne telepítse az UPS-t olyan helyre, ahol szikra, láng, füst és veszélyes gázok képződhetnek, víz található vagy túl nagy a páratartalom. A poros, korrozív és magas sótartalmú környezet károsíthatja az UPS-t.
- Az UPS bemenetét soha ne csatlakoztassa a saját kimenetére.
- Az esetleges túlterhelés elkerülése érdekében ne csatlakoztasson aljzat elosztót vagy túlfeszültség-korlátozót az UPS-hez.
- Ügyeljen arra, hogy a kimeneti kábelek ne legyenek 10 méternél hosszabbak.
- Ne zárja el a szellőzőnyílásokat. Ne tegye ki közvetlen napsütésnek a készüléket, illetve ne helyezze olyan eszköz mellé, amelynek magas a hőbocsátása.
- A készülék tisztítása csak száraz ronggyal lehetséges (portalanítás) a készülék kikapcsolt állapotában. Ne használjon folyadékot vagy bármilyen spray-t.
- Ne helyezze az UPS-t erős elektromágneses tereket generáló vagy elektromágneses terekre érzékeny berendezések közelébe.
- Az UPS automatikus újraindító rendszerrel van ellátva; ha az akkumulátoros üzemmód befejezése után visszatér a bemeneti áram, az UPS a kimeneti fogyasztók áramellátásával normál üzemmódra kapcsol.
- Az UPS automatikus visszatáplálás elleni védelmi rendszerrel van ellátva.
- **FIGYELEM:** A szünetmentes áramforrás C2 besorolással rendelkezik IEC/EN 62040-2 szerint. Lakossági környezetben előfordulhat, hogy rádiófrekvenciás interferenciát okozhat

**Інструкція з безпеки**

UK

- Обов'язково зверніться до посібника користувача, який доступний на сайті <https://ups.legrand.com>
- Переконайтеся, що напруга електричної мережі, частота та вихідне навантаження відповідають характеристикам ДБЖ.
- У разі виявлення видимих пошкоджень під час відкриття упаковки не встановлюйте ДБЖ і поверніть його своєму роздрібному продавцю або дистриб'ютору.
- Перед підключенням будь-якого навантаження переконайтеся, що ДБЖ підключене до заземленої розетки.
- Не намагайтеся відкрити або розібрати ДБЖ: у ньому відсутні частини, які можуть бути замінені користувачем. Відкриття корпусу скасовує гарантію і несе ризик ураження електричним струмом.
- Силова розетка для підключення ДБЖ повинна бути встановлена біля ДБЖ і має бути легкодоступною.
- Знімний кабель живлення функціонує як роз'єднувальний пристрій. Розетка повинна бути розташована поряд з ДБЖ і повинна бути легко доступною.
- У разі перебоїв у мережевому живленні не від'єднуйте вхідний кабель. Необхідно забезпечити безперервність заземлення підключених навантажень.
- Не під'єднуйте лазерні принтери та сканери до роз'ємів ДБЖ через їх високий пусковий струм.
- ДБЖ працює з небезпечною високою напругою.
- При установці обладнання переконайтеся, що сума струму витоку ДБЖ і підключеного обладнання не перевищує 3,5 мА.
- **Батарея всередині ДБЖ не підлягає заміні користувачем.** Обслуговування батарей повинно здійснюватися тільки професійним сервісним персоналом.
- **УВАГА:** батарея може представляти ризик ураження електричним струмом і струмом короткого замикання! Слід дотримуватися таких запобіжних заходів працюючи з акумуляторами:
  - Зняти годинник, кільця або інші металеві предмети з рук.
  - Використовувати інструменти з ізольованими ручками.
  - Вдягнути гумові рукавички і чоботи.
  - Не класти інструменти або металеві деталі на акумулятори.
  - Відключити джерело заряджання перед підключенням або відключенням клем акумулятора.
- Визначити, чи є акумулятор ненависно заземленим. Якщо так - видалити заземлення. Контакт з будь-якою частиною заземленого акумулятора може призвести до ураження електричним струмом. Ймовірність такого ураження може бути зменшена, якщо заземлення видаляється під час монтажу та технічного обслуговування (стосується обладнання та віддалені джерела живлення від акумулятора, що не мають заземленого контуру живлення).
- Під час заміни замінювати таким самим типом і кількістю акумуляторів.
- **УВАГА:** не кидайте акумулятори у вогонь. Батареї можуть вибухнути.
- **УВАГА:** не відкривайте і не ламайте акумулятори. Електроліт всередині шкідливий для шкіри і очей. Може бути токсичним.
- **УВАГА:** Інформацію щодо утилізації див. у місцевих нормативно-правових актах та галузевих стандартах
- Якщо ДБЖ не використовується, акумуляторні батареї слід заряджати кожні 3 місяці. Для цього під'єднайте вхідний кабель до заземленої електричної розетки.
- Замініть вхідний запобіжник тільки таким самим, щоб уникнути небезпеки пожежі.
- ДБЖ працює з системами ТТ та TN.
- У разі надзвичайної ситуації негайно вимкніть ДБЖ і від'єднайте вхідний кабель від електричної мережі.
- Не дозволяйте будь-якій рідині або будь-якому сторонньому предмету потрапляти всередину ДБЖ.
- ДБЖ призначено для встановлення всередині вентиляованого приміщення з контрольованою температурою середовища від 0°C (+32°F) до +40°C (+104°F) і вологістю < 95%.
- Не встановлюйте ДБЖ у середовищах, де можуть виникати іскри, полум'я, дим та небезпечні газу, а також там, де присутня вода та висока вологість. Запилене, корозійне і високовольтне середовище може пошкодити ДБЖ.
- Не під'єднуйте ДБЖ до власного виходу.
- Не під'єднуйте до ДБЖ багатогніздові розетки або обмежувач перенапруги, щоб уникнути можливого перенавантаження.
- Переконайтеся, що довжина вихідних кабелів не перевищує 10 метрів.
- Переконайтеся, що кабелі, що з'єднують навантаження з ДБЖ, не довше 10 метрів.
- Не блокуйте вентиляційні отвори. Запобігайте встановлення на пряму сонячному світі або біля нагрівачів приладів.
- Відключіть ДБЖ перед прибиранням і не використовуйте рідкі миючі засоби або спреї.
- Не розташовуйте ДБЖ поблизу обладнання, яке генерує сильні електромагнітні поля або є чутливим до електромагнітних полів.
- ДБЖ оснащено системою автоматичного перезавантаження. У разі відновлення електричного живлення на вході після закінчення роботи акумулятора ДБЖ вмикається в режимі нормальної роботи та подає живлення до вихідних користувачів.
- ДБЖ оснащено автоматичною системою захисту від зворотньої подачі.
- **УВАГА:** ДБЖ це категорія C2 приладів відповідно до IEC/EN 62040-2. В житловому середовищі обладнання може викликати радіоперешкоди, в цьому випадку користувачеві може знадобитися вжити додаткових заходів.

**Instruções de segurança**

- É obrigatória a consulta do manual de utilizador disponível no website: <https://ups.legrand.com>
- Certifique-se de que a tensão, a frequência e a carga de saída da rede correspondam às da UPS.
- Se algum dano visível for encontrado no produto durante a operação de desembalar, não instale a UPS, e devolva-o ao revendedor ou distribuidor.
- Antes de alimentar qualquer carga, verifique se a UPS está conectada a uma tomada de energia aterrada.
- Não tente abrir ou desmontar a UPS; nenhuma peça deverá ser substituída pelo utilizador. A abertura da estrutura externa cancela a garantia e acarreta o risco de choques elétricos.
- Certifique-se de que a UPS ficou desligada quando for transportada.
- O cabo de alimentação removível funciona como dispositivo de separação. A tomada elétrica deve ser instalada perto da UPS e deve ser de fácil acesso.
- Em caso de falha na alimentação, não desconecte o cabo de entrada. A continuidade da terra deve ser assegurada para as cargas ligadas.
- Não conecte aparelhos não relacionados com equipamentos informáticos, como equipamentos médicos, de suporte à vida e equipamentos elétricos domésticos na saída da UPS.
- Não conecte impressoras a laser e scanners às tomadas UPS devido à sua alta corrente de partida.
- A UPS funciona com tensões elevadas perigosas.
- Ao instalar o equipamento, certifique-se de que a soma da corrente de fuga da UPS e do equipamento ligado não excede 3,5 mA.
- **As baterias internas da UPS não são substituíveis.** A manutenção das baterias só deve ser realizada por pessoal qualificado e aprovado.
- **ATENÇÃO:** Uma bateria pode apresentar risco de choque de eletrocussão e queimadura no caso de uma alta corrente de curto-circuito. Baterias com defeito representam um risco de queimadura em superfícies acessíveis. Certifique a observação das seguintes precauções ao trabalhar com baterias:
  - a) Remova relógios, anéis e outros objetos de metal.
  - b) Utilize ferramentas e acessórios com punhos isolantes
  - c) Utilize luvas e botas de borracha.
  - d) Não coloque ferramentas ou peças de metal em cima das baterias.
  - e) Desconecte a fonte de carregamento antes de conectar ou desconectar os terminais da bateria.
  - f) Determine se a bateria está ligada à terra inadvertidamente. Se este for o caso, desconecte a fonte da terra. O contacto com uma parte de uma bateria conectada à terra expõe a um risco de electrocução e queima em caso de alta corrente de curto-circuito. A probabilidade de risco de choque pode ser reduzida se as ligações terra forem removidas durante a instalação e a manutenção (aplicável ao equipamento de bateria remota e à fonte de alimentação sem um circuito de energia com ligação terra).
  - g) Ao substituir as baterias, substitua pelo mesmo tipo e número de baterias ou conjuntos de baterias.
- **ATENÇÃO:** Não coloque as baterias no fogo. As baterias podem explodir.
- **ATENÇÃO:** Não abra ou quebre as baterias. Os derrames de eletrólitos podem causar danos à pele e aos olhos. Eles também podem ser tóxicos.
- **ATENÇÃO:** Para os requisitos de eliminação consultar as disposições locais e as normativas de setor.
- As baterias devem ser recarregadas a cada 3 meses se a UPS não for usada. Para isso, conecte o cabo de entrada a uma tomada elétrica com aterramento
- Substitua o fusível de entrada apenas pelo mesmo tipo e classificação para evitar riscos de incêndio.
- Não permita que qualquer líquido ou objecto estranho entre na UPS.
- A UPS trabalha com sistemas TT e TN.
- Não permita que qualquer líquido ou objecto estranho entre na UPS.
- Em caso de emergência, desligue a UPS imediatamente e desconecte o cabo de entrada da rede elétrica.
- A UPS tem prevista uma instalação interna em ambiente ventilado e controlado com uma faixa de temperatura entre 0 ° C e + 40 ° C e humidade sem condensação <95%.
- Não instale a UPS num ambiente exposto a faíscas, chamas, fumo, gases perigosos ou num ambiente em que haja excesso de água e / ou humidade. Ambientes empoeirados, corrosivos e salinos podem danificar a UPS.
- Não conectar a entrada da UPS à sua saída.
- Não conecte uma tomada múltipla ou um limitador de sobrecorrente à UPS para evitar possíveis sobrecargas.
- Certifique-se de que os cabos de saída não sejam maiores que 10 metros.
- Não bloqueie as aberturas de ventilação. Evite expor a UPS diretamente à luz solar ou colocar perto de equipamentos que sejam uma fonte de calor.
- Desligue a UPS antes de limpar e não utilize líquidos ou detergentes em spray.
- Não instale a UPS perto de equipamentos que gerem campos eletromagnéticos fortes ou perto de dispositivos sensíveis a campos eletromagnéticos.
- A UPS está equipada com um sistema de reinício automático. No caso de retorno da rede após o final do funcionamento da bateria, a UPS acende-se em funcionamento normal alimentando as cargas de saída.
- A UPS está equipada com um sistema de proteção de backfeed.
- **ATENÇÃO:** A UPS é um produto de categoria C2 de acordo com a norma IEC/EN 62040-2. Num ambiente residencial, o equipamento pode causar interferência de rádio, necessitando que o utilizador tome medidas adicionais.

**Οδηγίες ασφαλείας**

GR

- Είναι υποχρεωτικό να συμβουλευτείτε το εγχειρίδιο χρήσης που είναι διαθέσιμο στον ιστότοπο <https://ups.legrand.com>
- Βεβαιωθείτε ότι η τάση, η συχνότητα και το φορτίο εξόδου του δικτύου ταιριάζουν με αυτά του UPS.
- Σε περίπτωση που διαπισωθεί ορατή βλάβη στο προϊόν κατά τη διάρκεια της αποσυσκευασίας, μην εγκαταστήσετε το UPS και επιστρέψτε το στο μεταπωλητή ή το διανομέα σας.
- Πριν βάλετε ρεύμα σε οποιοδήποτε φορτίο, βεβαιωθείτε ότι το UPS είναι συνδεδεμένο σε γειωμένη πρίζα.
- Μην επιχειρήσετε να ανοίξετε ή να αποσυναρμολογήσετε το UPS, δεν υπάρχουν ανταλλακτικά που να μπορούν να αντικατασταθούν από το χρήστη. Το άνοιγμα της θήκης ακυρώνει την εγγύηση και ενέχει κίνδυνο ηλεκτροπληξίας.
- Βεβαιωθείτε ότι το UPS είναι πλήρως απενεργοποιημένο όταν μεταφέρεται.
- Το αποσπώμενο καλώδιο ρεύματος λειτουργεί ως συσκευή διαχωρισμού. Η πρίζα πρέπει να είναι εγκατεστημένη κοντά στο UPS και να είναι εύκολα προσβάσιμη.
- Σε περίπτωση διακοπής ρεύματος, μην αποσυνδέετε την πρίζα καλώδιο εισόδου. Πρέπει να εξασφαλίζεται η συνέχεια της γείωσης στα συνδεδεμένα φορτία.
- Μη συνδέετε εκτυπωτές λέιζερ και σαρωτές στις πρίζες του UPS λόγω του υψηλού ρεύματος εισόδου τους.
- Το UPS λειτουργεί με επικίνδυνες υψηλές τάσεις.
- Κατά την εγκατάσταση του εξοπλισμού, βεβαιωθείτε ότι το άθροισμα του ρεύματος διαρροής του UPS και του συνδεδεμένου εξοπλισμού δεν υπερβαίνει τα 3,5 mA.
- **Η μπαταρία στο UPS δεν αντικαθίσταται από το χρήστη.** Η συντήρηση των μπαταριών πρέπει να εκτελείται μόνο με εξειδικευμένο εξουσιοδοτημένο προσωπικό.
- **ΠΡΟΣΟΧΗ:** Η μπαταρία μπορεί να αποτελέσει κίνδυνο ηλεκτροπληξίας και βραχυκυκλώματος υψηλής τάσης. Ελαττωματικές μπαταρίες μπορεί να φθάσουν σε θερμοκρασίες που ξεπερνούν τα επιτρεπτά όρια. Πρέπει να τηρούνται οι ακόλουθες προφυλάξεις όταν εργάζεστε με μπαταρίες:
  - Αφαιρέστε ρολόγια, δαχτυλίδια ή άλλα μεταλλικά αντικείμενα.
  - Χρησιμοποιείτε εργαλεία με μονωμένες λαβές.
  - Φορέστε γάντια από καουτσούκ και μπότες.
  - Μην τοποθετείτε εργαλεία ή μεταλλικά εξαρτήματα πάνω από τις μπαταρίες.
  - Αποσυνδέστε την πηγή φόρτισης πριν συνδέσετε ή αποσυνδέσετε τους ακροδέκτες της μπαταρίας.
  - Προσδιορίστε εάν η μπαταρία είναι ακουσίως γειωμένη. Σε περίπτωση ακούσιας γείωσης, αφαιρέστε την πηγή από το έδαφος. Έκθεση σε οποιονδήποτε μέρος μίας γειωμένης μπαταρίας μπορεί να προκαλέσει ηλεκτροπληξία. Αυτή η πιθανότητα μπορεί να μειωθεί αν αφαιρεθούν οι γειώσεις κατά τη διάρκεια της εγκατάστασης και της συντήρησης (ισχύει για το εξοπλισμό και απομακρυσμένες μπαταρίες που δεν έχουν γειωμένο κύκλωμα τροφοδοσίας).
  - Κατά την αντικατάσταση των μπαταριών, αντικαταστήστε με τον ίδιο τύπο και αριθμό μπαταριών.
- **ΠΡΟΣΟΧΗ:** Μην πετάτε τις μπαταρίες σε φωτιά. Οι μπαταρίες ενδέχεται να εκραγούν.
- **ΠΡΟΣΟΧΗ:** Μην ανοίγετε ή παραποιείτε τις μπαταρίες. Ο απελευθερωμένος ηλεκτρολύτης είναι επιβλαβής για το δέρμα και τα μάτια. Μπορεί να είναι τοξικός.
- **ΠΡΟΣΟΧΗ:** Για τις απαιτήσεις απόρριψης, ανατρέξτε στους τοπικούς κανονισμούς και τους κανονισμούς του κλάδου.
- Οι μπαταρίες πρέπει να επαναφορτίζονται κάθε 3 μήνες εάν δεν χρησιμοποιείται το UPS. Για να το κάνετε αυτό, συνδέστε το καλώδιο εισόδου σε μια γειωμένη πρίζα.
- Αντικαταστήστε την ασφάλεια εισόδου μόνο με τον ίδιο τύπο και την ίδια ονομαστική αξία για να αποφύγετε κινδύνους πυρκαγιάς.
- Το UPS λειτουργεί με συστήματα TT και TN.
- Σε περίπτωση έκτακτης ανάγκης, απενεργοποιήστε αμέσως το UPS και αποσυνδέστε το καλώδιο εισόδου από την πρίζα.
- Μην αφιρνετε να εισέλθει στο UPS οποιοδήποτε υγρό ή άλλο ξένο αντικείμενο.
- Το UPS προορίζεται για εσωτερική εγκατάσταση σε αεριζόμενο, ελεγχόμενο εσωτερικό χώρο με εύρος θερμοκρασίας μεταξύ 0°C και +40°C και υγρασία χωρίς συμπύκνωση μεταξύ 20% και 80%.
- Μην εγκαθιστάτε το UPS σε περιβάλλον με σπινθήρες, φλόγες, καπνό και επικίνδυνα αέρια ή παρουσία νερού ή υπερβολικής υγρασίας. Σκονισμένα, διαβρωτικά και πολύ αλμυρά περιβάλλοντα μπορεί να βλάψουν το UPS.
- Μη συνδέετε την είσοδο UPS με τη δική της έξοδο.
- Μη συνδέετε πολλαπλές πρίζες ή προστατευτικό υπέρτασης στο UPS για να αποφύγετε πιθανές υπερφορτώσεις.
- Βεβαιωθείτε ότι τα καλώδια εξόδου δεν είναι μεγαλύτερα από 10 μέτρα.
- Μην φράζετε τα ανοίγματα εξαερισμού. Αποφύγετε την έκθεση σε άμεσο ηλιακό φως ή την εγκατάσταση κοντά σε συσκευές που εκπέμπουν θερμότητα.
- Αποσυνδέστε το UPS πριν τον καθαρισμό και μην χρησιμοποιείτε απορρυπαντικό υγρό ή ψεκασμό.
- Μην τοποθετείτε το UPS κοντά σε εξοπλισμό που δημιουργεί ισχυρά ηλεκτρομαγνητικά πεδία ή είναι ευαίσθητο σε ηλεκτρομαγνητικά πεδία.
- Το UPS είναι εξοπλισμένο με σύστημα αυτόματης επανεκκίνησης. Σε περίπτωση επιστροφής ρεύματος μετά το τέλος της λειτουργίας της μπαταρίας, το UPS ενεργοποιείται σε κανονική λειτουργία τροφοδοτώντας τα φορτία εξόδου.
- Το UPS είναι εξοπλισμένο με αυτόματο σύστημα προστασίας ανάστροφης τροφοδοσίας.
- **ΠΡΟΣΟΧΗ:** Το UPS είναι προϊόντα κατηγορίας C2 σύμφωνα με το IEC/EN 62040-2. Σε ένα οικιακό περιβάλλον, ο εξοπλισμός μπορεί να προκαλέσει ραδιοπαρεμβολές, οπότε ο χρήστης ενδέχεται να υποχρεωθεί να λάβει πρόσθετα μέτρα.

**Instrukcje dotyczące bezpieczeństwa**

- Należy koniecznie zapoznać się z instrukcją użytkownika dostępną na stronie <https://ups.legrand.pl>
  - Upewnij się, że napięcie sieciowe, częstotliwość i obciążenie wyjściowe są zgodne z UPS.
- Jeśli podczas rozpakowywania widoczne są jakiegokolwiek uszkodzenia, nie instaluj UPS i zwróć go sprzedawcy lub dystrybutorowi.
  - Przed podłączeniem zasilania do jakiegokolwiek obciążenia, upewnij się, że UPS jest podłączony do uziemionego gniazda sieciowego.
  - Nie próbuj otwierać ani demontować zasilacza UPS, ponieważ nie ma części, które może wymienić użytkownik. Otwarcie obudowy powoduje utratę gwarancji i grozi porażeniem prądem elektrycznym.
  - Upewnij się, że UPS jest całkowicie wyłączony podczas transportu.
  - Odłączany przewód zasilający działa jako urządzenie separujące. Gniazdo zasilania musi być zainstalowane w pobliżu UPS i musi być łatwo dostępne.
  - W przypadku awarii zasilania sieciowego nie należy odłączać kabla wejściowego. Należy zapewnić ciągłość uziemienia dla podłączonych obciążeń.
  - Nie przyłączaj do wyjścia UPS elementów niezwiązanych z komputerem, takich jak sprzęt medyczny, sprzęt podtrzymujący życie i sprzęt AGD.
  - Nie przyłączaj drukarek i skanerów laserowych do gniazd UPS ze względu na duży prąd rozruchowy.
  - UPS pracuje pod niebezpiecznym wysokim napięciem.
  - Podczas instalacji urządzenia należy upewnić się, że suma prądu upływowego UPS i przyłączonego sprzętu nie przekracza 3,5 mA.
  - **Akumulator wewnątrz UPS nie może być wymieniany przez użytkownika.** Akumulatory mogą być serwisowane wyłącznie przez upoważnionych pracowników.  
**UWAGA!** Akumulator może wprowadzać niebezpieczeństwo porażenia prądem i dużych prądów zwarciovych. Podczas pracy z akumulatorami należy przestrzegać następujących środków ostrożności:
    - a) zdjąć zegarki, pierścionki lub inne metalowe przedmioty,
    - b) używać narzędzi z uchwytami izolowanymi,
    - c) nosić gumowe rękawiczki i buty,
    - d) nie kłaść narzędzi ani metalowych części na akumulatorach,
    - e) odłączyć UPS od źródła ładowania przed przyłączeniem lub odłączeniem zacisków akumulatora,
    - f) sprawdzić czy akumulator nie jest uziemiony nieumyślnie. W takim przypadku usuń źródło z uziemienia. Kontakt z dowolną częścią uziemionego akumulatora może spowodować porażenie prądem. Prawdopodobieństwo porażenia prądem można zredukować, usuwając uziemienie podczas instalacji i konserwacji (dotyczy to urządzeń i zdalnych źródeł zasilania, które nie posiadają uziemionego obwodu zasilania).
    - g) Wymieniany akumulator należy zastąpić akumulatorem tego samego typu oraz taką samą liczbą akumulatorów lub ich zestawów.
- UWAGA!** Nie należy wrzucać akumulatorów do ognia. Mogą one wybuchnąć.
- UWAGA!** Nie otwierać ani uszkadzać akumulatorów. Uwolniony elektrolit jest szkodliwy dla skóry i oczu. Może być toksyczny.
- UWAGA!** Wymagania dotyczące utylizacji można znaleźć w przepisach lokalnych i branżowych.
- Baterie należy ładować co 3 miesiące, jeśli UPS nie jest używany. W tym celu podłącz przewód wejściowy do uziemionego gniazda elektrycznego.
  - Aby uniknąć ryzyka pożaru, wymień bezpiecznik wejściowy na bezpiecznik tego samego rodzaju i o takich samych wartościach znamionowych.
  - UPS pracuje w systemach TT i TN.
  - W nagłych przypadkach należy natychmiast wyłączyć UPS i odłączyć kabel wejściowy od sieci.
  - Nie wolno dopuścić, aby do wnętrza UPS przedostał się jakikolwiek płyn lub ciało obce.
  - UPS jest przeznaczony do instalacji w pomieszczeniach, w których panuje wentylowane, kontrolowane środowisko wewnętrzne w zakresie temperatur od 0 °C do + 40 °C oraz wilgotność bez kondensacji w zakresie < 95%.
  - Nie instaluj zasilacza UPS w środowisku, w którym występują iskry, płomień, dym i niebezpieczne gazy lub w obecności wody lub nadmiernej wilgoci. Zakurzone, korozyjne i silnie zasolone środowisko może uszkodzić zasilacz UPS.
  - Nie należy przyłączać wejścia UPS do jego wyjścia.
  - Nie podłączaj do zasilacza UPS rozgałęźnika ani listwy przeciwprzebiegowej, aby uniknąć ewentualnych przeciążeń.
  - Upewnij się, że kable wyjściowe nie są dłuższe niż 10 metrów.
  - Nie blokuj otworów wentylacyjnych. Unikaj wystawiania UPS na bezpośrednie działanie promieni słonecznych lub montowania go w pobliżu urządzeń emitujących ciepło.
  - Przed przystąpieniem do czyszczenia odłącz UPS od źródła zasilania i nie używaj płynów ani detergentów w aerozolu.
  - Nie umieszczaj zasilacza UPS w pobliżu urządzeń generujących silne pola elektromagnetyczne lub wrażliwych na pola elektromagnetyczne.
  - UPS wyposażony jest w układ automatycznego restartu. W przypadku powrotu zasilania sieciowego po zakończeniu pracy baterijnej, UPS załącza się w normalnej pracy zasilając obciążenia wyjściowe.
  - UPS jest wyposażony w automatyczny system ochrony przed prądem wstecznym.
  - **UWAGA!** UPS jest produktem kategorii C2 zgodnym z normą IEC/EN 62040-2. W warunkach domowych urządzenie może powodować zakłócanie sygnałów radiowych. W takim przypadku użytkownik może zostać zobowiązany do podjęcia dodatkowych działań.



## KEOR SPE TOWER

## Safety instructions



ارشادات السلامة :

- <https://ups.legrand.com> يلزم الاطلاع على كتيب المستخدم المتوفر على الموقع الإلكتروني
- تحقق من توافق جيد الشبكة، والتردد، وحمل الخرج، مع تلك الخاصة بمزود الطاقة غير المنقطعة.
- عند فتح التغليف، في حالة وجود اضرار مرئية، لا تقم بتثبيت مزود الطاقة غير المنقطعة.
- قبل توصيل مزود الطاقة غير المنقطعة بأي جهاز، تحقق من أن مزود الطاقة غير المنقطعة موصل بشبكة كهرباء ذات تأريض مناسب.
- لا تحاول فتح أو فك مزود الطاقة غير المنقطعة، لا توجد قطع قابلة للاستبدال بواسطة المستخدم. يلغي فتح الهيكل الخارجي الضمان ويؤدي إلى خطر تفريغ الشحنة الكهربائية. الكهربائي أيضاً عندما يكون قابس الشبكة منزوعاً.
- تحقق من أن مزود الطاقة غير المنقطعة مطافاً بالكامل عند نقله أو إعادة تركيبه.
- يعمل كابل الإمداد الكهربائي القابل للإزالة كجهاز فصل. يجب تركيب مأخذ التيار بالقرب من مزود الطاقة غير المنقطعة وأن يسهل الوصول إليه.
- في حالة انقطاع الإمداد الكهربائي، لا تتصل كابل الإمداد.
- لا توصل بمخرج مزود الطاقة غير المنقطعة أجهزة غير حاسوبية، على سبيل المثال معدات طبية، معدات إنقاذ الحياة والأجهزة المنزلية.
- اوصِل طابعات ليزر ومساحات ضوئية بمخرج مزود الطاقة غير المنقطعة بسبب تيار التدفق العالي.
- يعمل مزود الطاقة غير المنقطعة بجهد عالي خطير.
- أي حال جيد في مقابس المخرج.
- عند تركيب الجهاز، تحقق من أن إجمالي تيار التسريب لمزود الطاقة غير المنقطعة ولجهاز الموصل لا يتجاوز 3,5 ملي أمبير.
- لا يمكن استبدال البطارية داخل مزود الطاقة غير المنقطعة بواسطة المستخدم. يجب إجراء صيانة البطارية بواسطة العاملين المصرح لهم بصيانة المواد الكهربائية الخطيرة.
- تنبيه: يمكن أن تشكل البطارية خطر حدوث صدمة كهربائية أو تيار دائرة قصيرة كهربائي عالي. ينبغي اتخاذ الاحتياطات التالية أثناء التعامل مع البطاريات:
  - (أ) نزع ساعات اليد، والخواتم وغيرها من الأغراض المعدنية.
  - (ب) استخدام أدوات ذات مقابض معزولة.
  - (ج) ارتداء قفازات وأحذية مطاطية.
  - (د) عدم وضع أدوات أو أغراض معدنية على الجزء العلوي للبطاريات.
  - (هـ) فصل مصدر الشحن قبل توصيل أو فصل أطراف البطارية.
- (و) التحقق من ما إذا كانت البطارية متصلة بالأرضي عن غير قصد. في هذه الحالة، افضل المصدر عن الأرضي. قد تسبب ملامسة أي جزء من البطارية المؤرضة صدمة كهربائية. يمكن أن تنخفض الاحتمالية إذا تم قطع توصيلات التأريض أثناء التركيب والصيانة (يمكن تطبيق ذلك على المعدات وعلى إمدادات البطارية الموضوعه على مسافة وخالية من دائرة تغذية أرضية).
- زر عند استبدال البطاريات، قم باستبدالها بنفس نوع وعدد البطاريات وسعة البطاريات.
- تنبيه: لا تُلقي البطاريات في النار. قد تنفجر البطاريات.
- تنبيه: لا تفتح أو تكسر البطاريات. يُمكن أن يكون سائل الأسيدي المتسرب منها ضاراً في حالة ملامسته للبشرة والعينين، وقد يُصبح ساماً.
- تنبيه: لمعرفة متطلبات التخلص، يرجى الرجوع إلى اللوائح المحلية واللوائح القطاع.
- يجب إعادة شحن البطاريات كل 3 أشهر إذا لم يتم استخدام مزود الطاقة غير المنقطعة للقيام بذلك، قم بتوصيل كابل الإمداد الكهربائي بمأخذ كهربائي مؤررض.
- استبدل المدخل فقط بنفس النوع والقيمة من أجل تفادي مخاطر الحريق.
- يعمل مزود الطاقة غير المنقطعة بأنظمة TT و TN.
- في حالة الطوارئ، قم على الفور بإيقاف تشغيل مزود الطاقة غير المنقطعة وافصل كابل الإمداد الكهربائي عن الشبكة.
- تجنب دخول أي سائل أو أتربة أو أي جسم غريب داخل مزود الطاقة غير المنقطعة.
- يجب تثبيت مزود الطاقة غير المنقطعة في بيئة جيدة التهوية ودرجة حرارة متحكم بها بين 0 درجة مئوية و 40 (+) درجة مئوية ورطوبة أقل من 95%
- لا تقم بتثبيت مزود الطاقة غير المنقطعة في بيئات بها شرارات، شعلات، دخان، وغازات خطيرة، أو في وجود ماء أو رطوبة مفرطة. بيئات ملوثة بالأثرية، مسببة للتآكل وذات درجة ملوحة عالية قد تضر بمزود الطاقة غير المنقطعة.
- رطوبة مفرطة. بيئات ملوثة بالأثرية، مسببة للتآكل وذات درجة ملوحة عالية قد تضر بمزود الطاقة غير المنقطعة.
- لا توصل مأخذ تيار متعدد أو محدد تيار الجهد الزائد بمزود الطاقة غير المنقطعة لتجنب الاحمال الزائدة المحتملة.
- تحقق من ألا يزيد طول كابلات المخرج عن 10 أمتار.
- تحقق من ألا يزيد طول الكابلات التي توصل الاحمال بمزود الطاقة غير المنقطعة عن 10 أمتار.
- لا تقم بسد فتحات التهوية. لا تُعرض الجهاز لأشعة الشمس المباشرة ولا تركبه بالقرب من مصادر حرارة.
- لا تضع مزود الطاقة غير المنقطعة بالقرب من معدات تولد مجالات كهرومغناطيسية قوية و/أو معدات حساسة للمجالات الكهرومغناطيسية.
- تم تجهيز مزود الطاقة غير المنقطعة بنظام إعادة تشغيل تلقائي. في حالة عودة تيار الدخول بعد انتهاء عمل البطارية، يتم تشغيل مزود الطاقة غير المنقطعة يعمل عادي مع تغذية احمال المخرج.
- تم تجهيز مزود الطاقة غير المنقطعة بنظام حماية تلقائي للتغذية الخلفية.
- لا تضع مزود الطاقة غير المنقطعة بالقرب من معدات تولد مجالات كهرومغناطيسية قوية و/أو معدات حساسة للمجالات الكهرومغناطيسية.
- في البيئة السكنية، قد تُسبب المعدات تداخلات موجات الراديو ويلزم - IEC/EN 62040 وفقاً لمعايير C 2 تنبيه: مزود الطاقة غير المنقطعة هو مُنتج من الفئة 2 على المستخدم أن يوم باجرات اضافية

