

Zestaw do zmiany ZAMEK/ZATRZASK w rozdzielnicach podtynkowych

Do rozdzielnic typu RP, RL, RPSM i drzwi rewizyjnych RD
Nr. kat.: ZEST-8-566

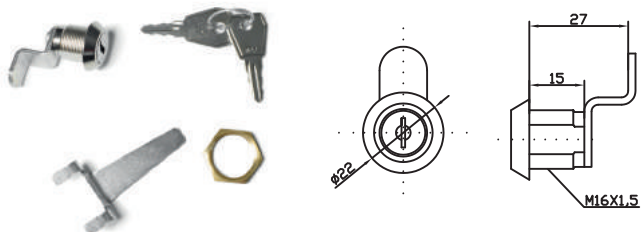

Zestaw do zmiany ZAMEK/ZATRZASK w rozdzielnicach natynkowych

Do rozdzielnic typu NRP i NRL
Nr. kat.: ZEST-8-568

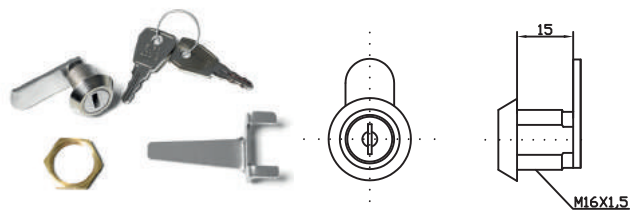

Zamek do RPT i FiberRPT

Nr. kat.: Z-K-RPT



Zamek IP65 z plombą

Do obudów RH i SWK
Nr. kat.: 8-538

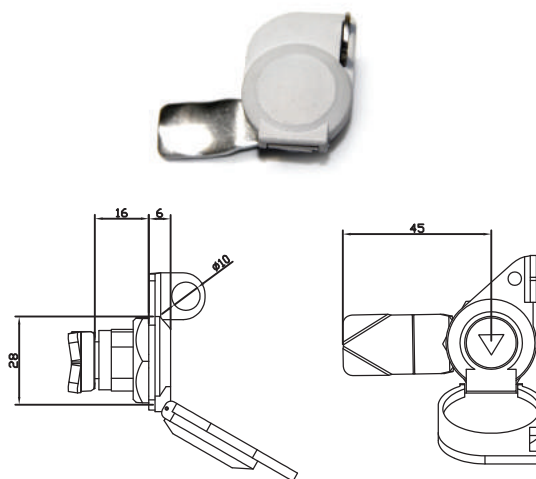

Zamek patentowy 013

Nr. kat.: 8-571-013



Zamek Master Key KR-35 z kluczem

Nr. kat.: 8-702

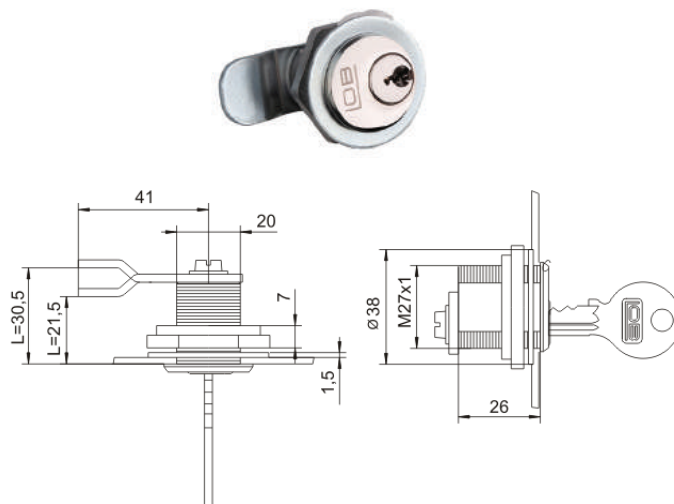

Zaślepka szyn TH

Paczka 60 szt. Połączone w pakiety po 6szt. Nr. kat.: 8-540



Przewód ochronny

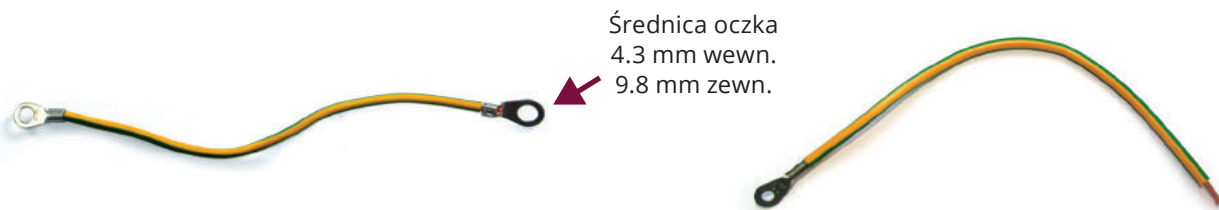

Dostępne długości: 18 cm
Nr. kat.: 8-576

Dostępne długości: 35 cm, 45 cm, 50 cm
Nr. kat.: 8-578

Szyba owalna do rozdzielni nN typ RL oraz NRL

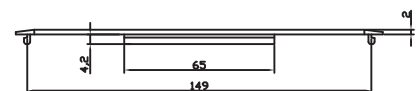
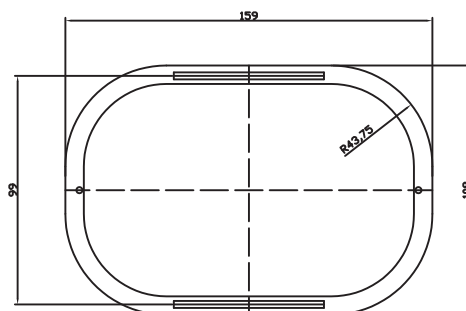

Nr. kat.: 8-577

Szyny zaciskowe

Typ/Nr. kat.	Opis	Max. średnica przewodów	Ilość torów
L_U-6-0-35.5	Listwa przyłączeniowa 4-torowa	5,5mm	4

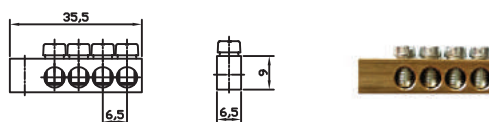

Listwy na izolatorach płaskich

Typ/Nr. kat.	Opis	Max. średnica przewodów	Ilość torów
LZP-12-0-55	Listwa zerowa na izolatorach płaskich 7-torowa	5,5mm	7
LZP-14-0-61.5	Listwa zerowa na izolatorach płaskich 8-torowa	5,5mm	8
LZP-24-0-94	Listwa zerowa na izolatorach płaskich 13-torowa	5,5mm	13
LZP-36-0-141	Listwa zerowa na izolatorach płaskich 19-torowa	5,5mm	19
LZP-48-0-180	Listwa zerowa na izolatorach płaskich 25-torowa	5,5mm	25

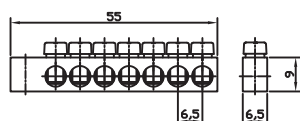
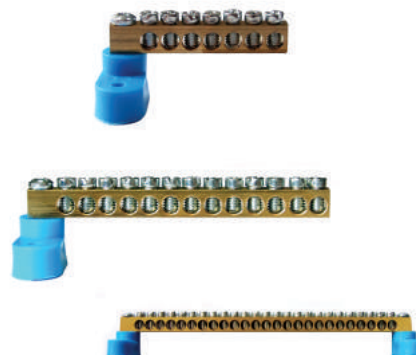

LZP-12-0-55

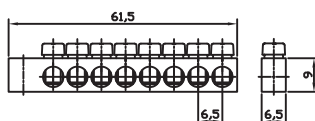

LZP-14-0-61,5

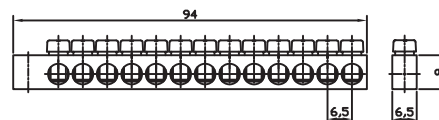

LZP-24-0-94

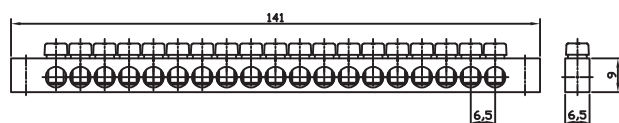

LZP-36-0-141

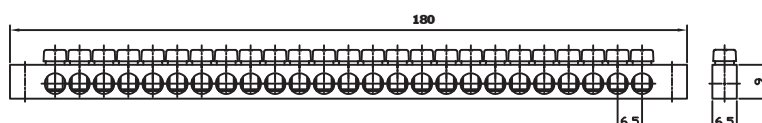

LZP-48-0-180

Listwy na szynie euro

Typ/Nr. kat.	Opis	Max. średnica przewodów	Ilość torów	Kolor izolatora	
				Niebieski	Żółty
LZE-12-0-50,5-N	Listwa zerowa na szynie euro 7-torowa	5,5mm	7	✓	
LZE-12-0-50,5-Z	Listwa zerowa na szynie euro 7-torowa	5,5mm	7		✓
LZE-18-0-70-N	Listwa zerowa na szynie euro 10-torowa	5,5mm	10	✓	
LZE-18-0-70-Z	Listwa zerowa na szynie euro 10-torowa	5,5mm	10		✓
LZE-22-0-83-N	Listwa zerowa na szynie euro 12-torowa	5,5mm	12	✓	
LZE-22-0-83-Z	Listwa zerowa na szynie euro 12-torowa	5,5mm	12		✓

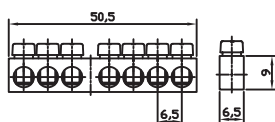
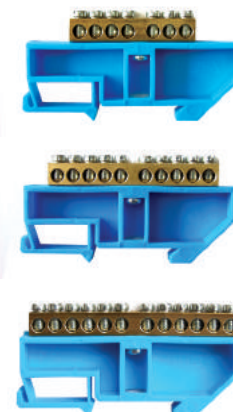

LZE-12-0-50.5

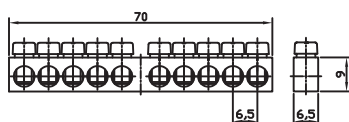

LZE-18-0-70

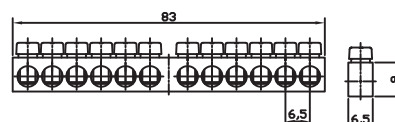

LZE-22-0-83

Szyny zaciskowe

Szyny zaciskowe przeznaczone są do podłączenia zasilania sąsiadujących ze sobą modułowych aparatów elektrycznych w różnych rodzajach rozdzielnic elektrycznych. Wykonanie zgodnie z normą PN-EN 60947-1.

Napięcie znamionowe izolacji: $U_i = 500V$
 Prąd zwarciový krótkotrwały: $I_u \leq 10kA$
 Stopień zanieczyszczenia: 3
 Prąd znamionowy ciągły: $I_n \leq 100A$

Szyna zaciskowa - widełki RST



Typ/Nr. kat.	Długość (mm)	Ilość zacisków	Przekrój (mm ²) / obciążalność (A)	Ilość torów
SZYNA 1F-200W	200	12	12/60	1
SZYNA 1F-1000W	1000	60	16/80	1
SZYNA 3F-200W	200	12	12/60	3
SZYNA 3F-1000W	1000	60	16/80	3

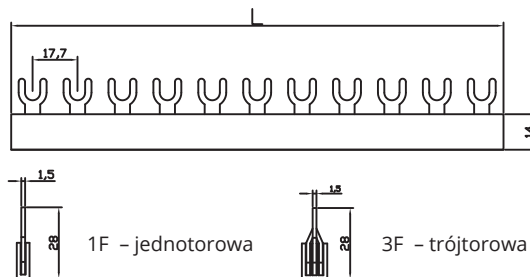

Szyna zaciskowa - prosta



Typ/Nr. kat.	Długość (mm)	Ilość zacisków	Przekrój (mm ²) / obciążalność (A)	Ilość torów
SZYNA 1F-200P	200	12	12/60	1
SZYNA 1F-1000P	1000	60	16/80	1
SZYNA 3F-200P	200	12	12/60	3
SZYNA 3F-1000P	1000	60	16/80	3

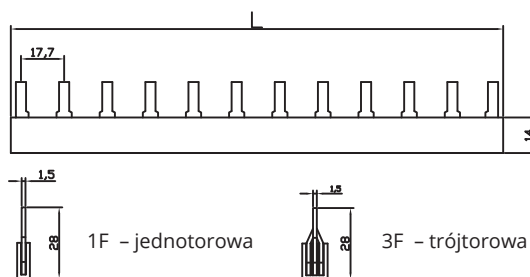

Podstawa licznika 1-fazowego

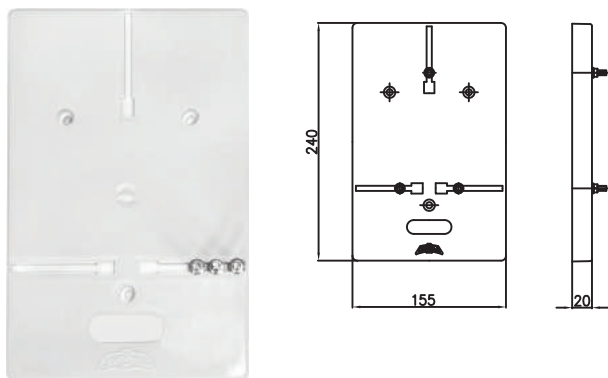

Pakowane po 52 szt. Nr. kat.: 8-530

Podstawa licznika 3-fazowego

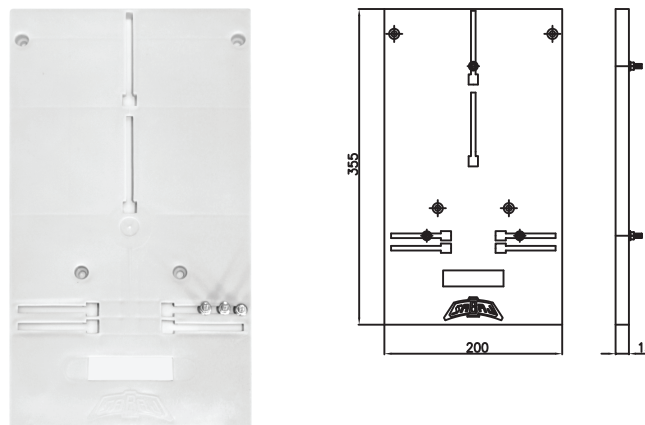

Pakowane po 52 szt. Nr. kat.: 8-532